

cricut explore 4™

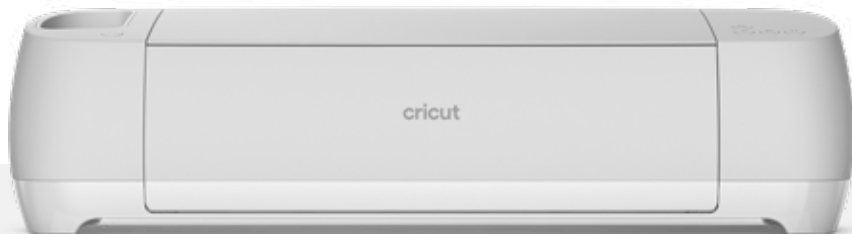

User Guide
用户指南

使用者指南
ユーザーガイド

사용 안내서
Panduan Pengguna

ຖືກຮູ້ໃຊ້
Hướng dẫn sử dụng

CXPL203, CXPL203B, CXPL203C

04

EN – English

08

CN – 中文

12

ZH – 中文

16

JP – 日本語

20

KO – 한국어

24

ID – Bahasa
Indonesia

28

MS – Bahasa
Malaysia

32

TH – ภาษาไทย

36





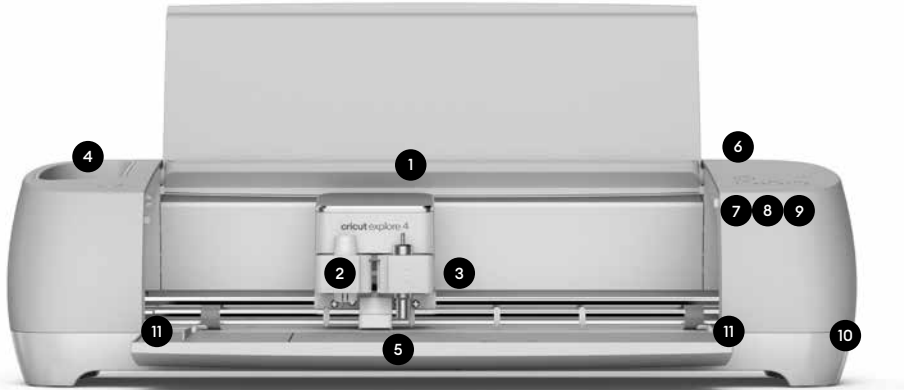

VI – Tiếng Việt

Get to know your Cricut Explore™ 4

- 1 Slot for mobile device
- 2 Clamp A
- 3 Clamp B
- 4 Storage cup
- 5 Storage
- 6 Power button
- 7 Load/Unload button
- 8 Go button
- 9 Pause button
- 10 USB port
- 11 Material guides



Indicator Lights

-  **Power Button: White**
Machine on
-  **Power Button: Purple**
Update in progress
-  **Go Button: Flashing White**
Ready to Go
-  **Power Button: Blue**
Connected to Bluetooth®
-  **Load Button: Flashing White**
Ready to Load/Unload
-  **Pause Button: White**
Ready to Pause/Unpause
-  **Power Button: Red**
Error



Included

- Cricut Explore™ 4 smart cutting machine
- Premium Fine-Point Blade + Housing
- Light Grip Machine Mat
- Mini Weeder
- Fine Point Pen (0.4 mm)
- Free trial subscription to Cricut Access™ (for new subscribers)
- Power adaptor
- USB cable
- Materials to get started

Important safety instructions

PLEASE READ THIS ENTIRE DOCUMENT PRIOR TO SETTING UP, OPERATING AND SERVICING YOUR CRICUT™ SMART CUTTING MACHINE. PLEASE FOLLOW THE ENCLOSED INSTRUCTIONS, ONLINE INSTRUCTIONS AND OTHER OFFICIAL CRICUT INSTRUCTIONAL MATERIALS. FOR MORE SAFETY AND COMPLIANCE INFORMATION, GO TO CRICUT.COM/PRODUCT-DOCUMENTATION

In these instructions the term “Machine” means Cricut Explore™ 4.



-  **WARNING: Risk of Injury, Fire and Electric Shock.**
-  **Operating Machine in a manner not prescribed in the enclosed instructions, online instructions and other official Cricut materials may result in damage to the Machine, property damage, injury or even death.**

 Machine is only intended to be operated by an adult. Not intended for use by children 12 years or under. Always supervise children around Machine.

Only use Machine for its intended crafting purpose.

 **Indoor Use Only. Machine is only intended for indoor use in dry locations. Do not use**

How to power on

-  Before operating machine, read enclosed Important Safety Instructions
- Connect included power adaptor to machine.
- Make sure to only plug other end into compatible wall outlet.
- Connect machine to compatible device via Bluetooth.
- Activate your machine at cricut.com/setup
-  Use caution and follow instructions when replacing blade. For instructions, see blade packaging or help.cricut.com/blades

in or near water. Do not immerse in water or any other liquid.

Machine is not intended for use by persons with reduced physical, sensory or cognitive capabilities, or lack of experience and knowledge, unless they are supervised by a person responsible for their safety and familiar with the safe operation of Machine.

Disconnect the electrical power by unplugging machine when not in use and before any servicing or cleaning.

Only clean Machine with a soft cloth dampened with glass cleaner or water. Never use any kind of flammable liquid to clean Machine. Do not use solvents such as acetone or nail polish remover to clean Machine as these will permanently damage Machine’s surfaces.

Always unplug Machine before replacing the cutting blade. Blades are extremely sharp and should be handled with caution and extreme care. Prevent blade contact with hands and body to avoid injury. Do not allow children to handle blades. Blades and other small parts are choking hazards and should be kept and stored away from children.

Do not open, modify or otherwise tamper with Machine.

Do not operate if Machine or cord is damaged. Contact Cricut Member Care for service: cricut.com/contact or 1-877-727-4288.

Only use Cricut-approved power adapters. Always turn Machine OFF before unplugging from the electrical outlet. Never pull on the cord to disconnect Machine from the electrical outlet; instead, grasp the plug and pull to disconnect Machine.

The power cord should be positioned so that it will not drape over the countertop or tabletop where it can be tripped over, snagged or pulled on unintentionally (especially by children).

Place Machine on a strong, flat, level and stable surface. Make sure your work space has enough space in the front and back of Machine to allow the cutting mat to move through Machine freely.

Do not place your fingers or other objects in Machine while connected to electrical power or while Machine is powered on, or during cutting operations.

Every project is unique.

For more help resources, see help.cricut.com

- Get inspiration and step-by-step tutorials on youtube.com/cricut

Keep hair, jewellery, loose clothing, fingers, other body parts and any other items that could get caught in the moving parts away from Machine while it is operating as the rapid movements of the cutting carriage, mat and material during operation may cause injury.

Do not touch the mat or material during cutting, even if the mat or material stops moving. Do not touch the mat or material until Machine ejects the mat or material from Machine.

Machine should never be left or stored outside, in unheated or unairconditioned spaces, or in environments where the machine can come in contact with water.

LIMITED WARRANTY: See cricut.com/warranty, or write to manufacturer or authorized region representative at applicable address shown, for full terms and conditions.

- Join other Cricut Community members in our official Cricut Facebook group
- Cricut Member Care: cricut.com/contact or 1-877-727-4288

FCC STATEMENT

The U.S. Federal Communications Commission (in 47 CFR 15.105) has specified that the following notices be brought to the attention of users of this product.

This device complies with part 15 of the FCC rules. Operation is subject to the following two conditions: (1) This device may not cause harmful interference, and (2) this device must accept any interference received, including interference that may cause undesired operation.

Pursuant to Part 15.21 of the FCC Rules, any changes or modifications to this equipment not expressly approved by Cricut may cause harmful interference and

void the FCC authorization to operate this equipment.

NOTE: This equipment has been tested and found to comply with the limits for a Class B digital device, pursuant to Part 15 of the FCC Rules. These limits are designed to provide reasonable protection against harmful interference in a residential installation. This equipment generates, uses, and can radiate radio frequency energy and, if not installed and used in accordance with the instructions, may cause harmful interference to radio communications. However, there is no guarantee that interference will not occur in a particular installation. If this equipment does cause

harmful interference to radio or television reception, which can be determined by turning the equipment off and on, the user is encouraged to try to correct the interference by one or more of the following measures:

- Reorient or relocate the receiving antenna
- Increase the separation between the equipment and receiver

- Connect the equipment into an outlet on a circuit different from that to which the receiver is connected
- Consult the dealer or an experienced radio/TV technician for help

Technical specifications

Cricut Explore™ 4 Models: CXPL203, CXPL203B, CXPL203C

Description: The Cricut Explore 4 is a desktop manufacturing device for helping do-it-yourself (DIY) crafters make crafting projects. It takes images created in a software design environment (Cricut Design Space) and recreates the images in paper, vinyl, etc. using tools to cut and write on these materials.

The overall design is similar to a small desktop printer or plotter with an electrically driven head that moves the design tools laterally and feed rollers that move the crafting materials longitudinally. The combination of these movements gives 2 axis motion to perform the desired actions (cutting, drawing, etc.) on the crafting materials in a two-dimensional flat plane.





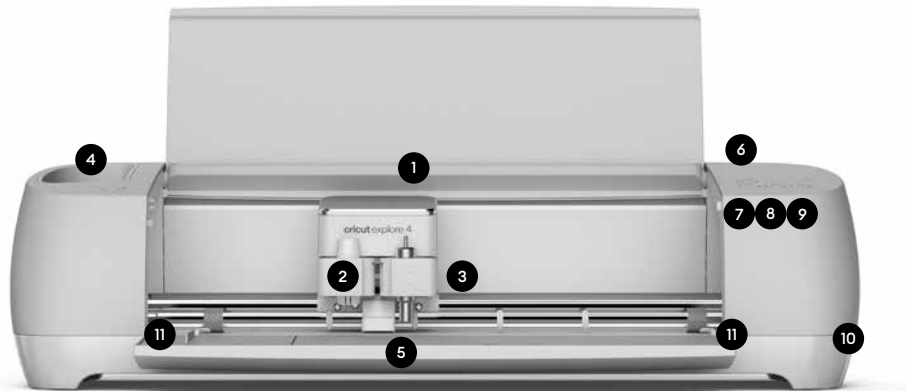

Product specifications	
Size	21.18 in x 6.99 in x 5.93 in (53.8 cm x 17.75 cm x 15.06 cm)
Weight	10.98 lbs (4.98 kg)
Power input (appliance inlet)	24.0 V --- 1.5 A
External power supply	Model: TS-A060-2402502 Input: 100-240 V ~ 50/60 Hz 1.6 A Output: 24.0 V --- 2.5 A Model: TS-A036-2401506 Input: 100-240 V ~ 50/60 Hz 1.2 A Output: 24.0 V --- 1.5 A
Operating mode	Continuous
Electrical classification	Class III (Supplied by SELV)
Pollution degree	PD 2
Ingress protection	IPX0 (ordinary)
Wireless specifications	
Transmission type	Bluetooth
Frequency Band	2.4000-2.4835 GHz
Maximum Radiated Power	<= 100 mW (e.i.r.p.)
Can/CSA C22.2 No. 60950-1-07	IT Equipment – General Requirements
EN 60950-1:2006/ All:2009/ A1:2010/ A12:2011/ A2:2013	IT Equipment – General Requirements

了解您的 Cricut Explore™ 4

- 1 移动设备插槽
- 2 A 夹
- 3 B 夹
- 4 储物筒
- 5 储物
- 6 电源键
- 7 加载 / 卸载按钮
- 8 开始按钮
- 9 暂停按钮
- 10 USB 端口
- 11 材料导轨



指示灯

-  电源按钮：白色
机器已开启
-  电源按钮：蓝色
已连接蓝牙®
-  电源按钮：红色
出错
-  电源按钮：紫色
更新中
-  加载按钮：白色闪烁
准备加载 / 卸载
-  开始按钮：白色闪烁
准备就绪
-  暂停按钮：白色
准备暂停 / 取消暂停





包含

- Cricut Explore™ 4 智能切割机
- 高级精细刀头 + 刀座
- 轻型抓握机器垫板
- 和迷你除屑刀
- 精细画笔 (0.4 mm)
- 免费试用订阅 Cricut Access™ (适用于新订阅者)
- 电源适配器
- USB 线
- 入门材料

重要安全说明

在设置、操作和维护您的 CRICUT™ 智能切割机之前，请完整阅读此说明书。请遵循本文说明、在线说明和其它 CRICUT 官方说明材料。如需了解更多安全和合规性信息，请访问 CRICUT.COM/PRODUCT-DOCUMENTATION

在这些说明中，“机器”一词指 Cricut Explore™ 4。

-  **警告：存在受伤、火灾和触电的风险。**
-  未按照本文说明、在线说明和其它 Cricut 官方材料中规定的方式操作机器，可能会导致机器损坏、财产损失、人身伤害甚至死亡。
-  机器仅供成年人操作。不适合 12 岁及以下的儿童使用。请务必照顾好机器旁的儿童。
-  仅限室内使用。机器仅限在干燥的室内场所中使用。请勿在水中或水源附近使用。请勿将其浸入水或任何其它液体中。

身体、感官或认知能力低下或缺乏经验和知识的人不应使用机器，除非专门有负责其人身安全、并熟悉机器安全操作的人员陪同。

在不使用时以及在进行维护或清洁之前，请拔下机器插头将其断电。

仅可用沾有玻璃清洁剂或水的软布清洁机器。切勿使用

如何开机

 在操作机器前，请阅读随附的重要安全说明

- 将随附的电源适配器一端连接到机器。
- 另一端确保插入兼容的墙上插座。
- 通过蓝牙将机器连接到兼容的设备。
- 在 cricut.com/setup 上激活机器

 更换刀头时请务必小心，并按照说明进行操作。请参阅刀头包装或访问 cricut.com/blades 获取相关说明

任何易燃液体清洁剂。请勿使用丙酮或卸甲水等溶剂清洁机器，因为它们会永久损坏机器的表面。

在更换切割刀头之前，请务必拔掉机器电源。刀片非常锋利，应小心谨慎拿放。防止刀头接触手和身体，以免受伤。不要让儿童接触刀头。刀头和其他小零件有窒息危险，应远离儿童存放。

请勿打开、改变或以其他方式改造机器。

如果机器或电源线损坏，请勿操作。如需售后服务，请与 Cricut 会员关怀团队联系：cricut.com/contact 或 1-877-727-4288。

仅使用经 Cricut 验证的电源适配器。从电源插座上拔下插头之前，请务必关闭机器。断开机器电源时切勿拉扯电线，而应握住插头将其拔出，从而把机器和电源断开。

电源线不得悬垂在台面或桌面外，以免无意绊倒、钩住或拉扯（尤其是儿童）。

将机器放在坚固、平坦、水平和稳定的表面上。确保您的工作空间在机器的前后都有足够的空间，让切割垫板可以自由地穿过机器。

请勿在机器接通电源时、机器通电时或切割操作期间将手指或其它物体放入机器中。

机器运行时，头发、首饰、宽松衣物、手指、身体其它部位和任何其它可能被运动部件夹住的物品都应远离机器，因为操作过程中切割架、垫板和材料的快速移动可

能会导致受伤。

在切割过程中，即使垫板或材料停止移动，也不要触碰它们。在机器将垫板或材料从内部弹出之前，请勿触摸垫板或材料。

切勿将机器留在或存放在室外、没有暖气或没有空调的空间中，或者可能碰到水的环境中。

每个项目都是独一无二的。

欲获取更多帮助资源，请参阅 help.cricut.com

- 在 youtube.com/cricut 上获得灵感并查看逐步教程

有限保修：有关完整的条款和条件，请参阅 cricut.com/warranty，或按所示的适用地址致函制造商或授权地区代表。

- 加入Cricut的官方 Facebook 群组，并成为Cricut 社区的一员。
- Cricut 会员关怀团队联系 cricut.com/contact 或 1-877-727-4288。

技术规格

Cricut Explore 4 型号：CXPL203、CXPL203B、CXPL203C

描述：Cricut Explore 4 是一款帮助 DIY 爱好者制作手工项目的台式制造设备。在软件设计环境 Cricut Design Space 中创建图像后，它通过工具在纸、乙烯基等材料上进行切割和书写，从而把设计图像在材料上展现出来。

整体设计类似于带有电动头的小型台式打印机或绘图仪，该电动头能够横向移动设计工具，并通过滚纸轮纵向移动手工材料。横竖兼具的运动方向使机器两轴联动，从而在二维平面对手工材料执行所需的操作（切割、绘图等）。





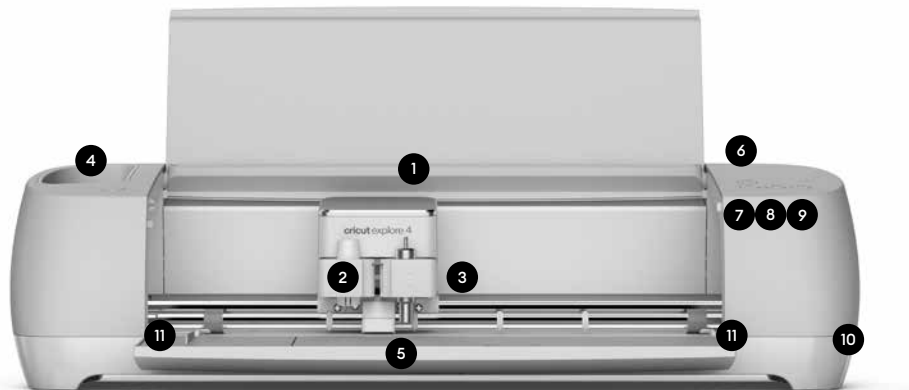

产品规格	
尺寸	53.8 厘米 x 17.75 厘米 x 15.06 厘米 (21.18 英寸 x 6.99 英寸 x 5.93 英寸)
重量	4.98 公斤 (10.98 磅)
电源输入 (电器插口)	24.0 V \pm 1.5 A
外接电源	型号：TS-A060-2402502 输入：100-240 V ~ 50/60 Hz 1.6 A 输出：24.0 V \pm 2.5 A 型号：TS-A036-2401506 输入：100-240 V ~ 50/60 Hz 1.2 A 输出：24.0 V \pm 1.5 A
操作模式	连续
电气分类	III 类 (由分离超低压供电)
污染等级	2 级
防护等级	IPX0 (普通)
无线规格	
传输类型	蓝牙
频段	2.4000 - 2.4835 GHz
最大辐射功率	\leq 100 毫瓦 (等效全向辐射功率)
Can/CSA C22.2 No. 60950-1-07	IT 设备 一般要求
EN 60950-1:2006/ All:2009/ A1:2010/ A12:2011/ A2:2013	IT 设备 - 一般要求

Cricut Explore™ 4 產品資訊

- | | | |
|----------|-----------|------------|
| 1 行動裝置插槽 | 5 收納 | 9 暫停按鈕 |
| 2 A 夾持器 | 6 電源按鈕 | 10 USB 連接埠 |
| 3 B 夾持器 | 7 載入/卸載按鈕 | 11 材料導軌 |
| 4 收納桶 | 8 啟動按鈕 | |



指示燈

- | | | |
|--|--|--|
|  電源按鈕：白色
開機 |  電源按鈕：紫色
更新中 |  啟動按鈕：閃爍白燈
準備啟動 |
|  電源按鈕：藍色
連線至藍牙® |  載入按鈕：閃爍白燈
準備載入/卸載 |  暫停按鈕：白色
準備暫停/取消暫停 |
|  電源按鈕：紅色
錯誤 | | |





內容物

- Cricut Explore™ 4 智慧型裁切機
- 高級精細刀片和基座
- 輕度吸附力機器墊
- 和迷你除屑工具
- 細字筆 (0.4 毫米)
- 變壓器
- USB 傳輸線
- 訂閱 Cricut Access™ 免費試用版 適用新訂戶)
- 基本材料

重要安全說明

在設定、操作及維修 CRICUT™ 智慧型裁切機之前，請詳閱本文件。請依照內附說明書、線上說明書及其他官方 CRICUT 說明資料操作。如需了解安全與合規資訊，請前往 CRICUT.COM/PRODUCT-DOCUMENTATION

在本指南中，「機器」一詞是指 Cricut Explore™ 4。

-  警告：有受傷、火災及觸電的危險。
-  未依本指南、線上說明和其他官方 Cricut 資源中的方式操作機器，可能會導致機器損壞、財產受損、人員受傷或甚至死亡。
-  機器僅供成人操作，不適合 12 歲以下的兒童使用。務必隨時監督機器周圍兒童的狀況。
-  機器僅能依照設計目的使用。
-  僅限室內使用。機器僅能於乾燥的室內場所使用。請勿在水中或水域附近使用。請勿浸入水中或任何其他液體中。

除非有負責安全並熟悉機器安全操作方式的人員能在旁監督，否則機器不適合身體、感官或認知能力較弱或缺乏經驗和知識的人士使用。

不使用機器時以及維修或清潔之前，請先拔掉機器插頭斷電。

只能使用沾有玻璃清潔劑或水的軟布來清潔機器。請勿

開機方式

 操作機器之前，請詳閱隨附的重要安全說明

- 將隨附的變壓器連接到機器上。
- 確保將另一端插入牆上相容的插座。
- 透過藍牙將機器連接至相容裝置。
- 在 cricut.com/setup 上啟用你的機器

 更換刀片時請小心，並按照說明操作。操作說明請參閱刀片包裝或 help.cricut.com/blades

使用任何易燃液體清潔機器。請勿使用丙酮或去光水等溶劑清潔機器，因為這類物質會永久損壞機器的表面。在更換裁切刀片之前，請務必拔掉機器插頭。刀片非常鋒利，應格外小心且謹慎地處理。請防止刀片接觸手和身體，以免受傷。請勿讓兒童觸碰到刀片。吞食刀片和其他小零件可能導致窒息，請放在兒童無法觸及的地方。

請勿打開、改裝或以其他方式更動機器。

如果機器或電源線損壞，請勿操作。如欲取得相關服務，請前往 cricut.com/contact 聯絡 Cricut 客服支援，或致電 1-877-727-4288。

僅使用 Cricut 認可的變壓器。每次從電源插座上拔下插頭之前，請務必將機器關機。若想將機器插頭拔除，請勿直接拉扯電源線；請記得握住插頭後，再從插座上拔出。電源線應放置在檯面或桌面上，不得懸垂，避免在無意中絆倒、勾住或拉扯（尤其是兒童）。

將機器放在穩固、平坦的表面上。請確認機器的前後皆有足夠的空間操作，以便裁切墊可以輕易穿過機器。

請勿在機器接通電源、機器通電或裁切操作期間，將手指或其他物體放入機器中。

機器運作時，頭髮、首飾、寬鬆的衣物、手指、其他身體部位，以及任何可能被移動零件夾住的物品都應遠離機器，因為操作過程中，快速移動的裁切墊、墊板和材

料可能會導致受傷。

即使墊板或材料停止移動，也請勿在裁切過程中接觸墊板或材料。在墊板或材料從機器中彈出之前，請勿觸摸墊板或材料。

請勿將機器放置於室外、無暖氣或無空調的空間，或可能會碰到水的環境中。

每個專案都是獨一無二的。

- ❓ 若想取得更多協助資源，請前往 help.cricut.com
- 在 youtube.com/cricut 免費參與專業 t 課程與研討會

繁中

有限保用：請參閱 cricut.com/warranty，或透過顯示的適用地址致函製造商或授權地區代表，以了解完整的條款及細則。

- 加入我們的官方 Cricut Facebook 社團，和其他 Cricut 社群成員互動。
- 如欲取得相關服務，請前往 cricut.com/contact 聯絡 Cricut 客服支援，或致電 1-877-727-4288。

技術規格

Cricut Explore™ 4 型號：CXPL203、CXPL203B、CXPL203C

說明：Cricut Explore 4 是一款桌上型創作裝置，專門協助 DIY 愛好者製作手工專案。機器會擷取在軟體設計環境 (Cricut Design Space) 中創作的圖片，並使用工具在這些材料上裁切與書寫，然後在紙張、膠膜等材料上重現設計圖。

此產品的整體設計與小型電動驅動裝置桌上型印表機或繪圖機相似，可讓設計工具橫向移動，而饋送滾輪可縱向移動以製作素材。這類綜合移動提供了雙軸運動，在二維平面中對製作素材進行所需的操作（裁切、繪圖等）。

產品規格	
尺寸	21.18 x 6.99 x 5.93 英寸 (53.8 x 17.75 x 15.06 公分)
重量	10.98 磅 (4.98 公斤)
電源輸入 (電器插座)	24.0 V==1.5 A
外部電源供應器	型號：TS-A060-2402502 輸入：100-240 V ~ 50/60 Hz 1.6 A 輸出：24.0 V==2.5 A 型號：TS-A036-2401506 輸入：100-240 V ~ 50/60 Hz 1.2 A 輸出：24.0 V==1.5 A
操作模式	連續
電器分類	III 類 (由 SELV 提供)
污染程度	汙染等級 (PD) 2
異物防護	IPX0 (普通)
無線規格	
傳輸類型	藍牙
頻帶	2.4000-2.4835 GHz
最大輻射功率	<= 100 毫瓦 (e.i.r.p.)
Can/CSA C22.2 No. 60950-1-07	資訊技術 (IT) 設備 - 一般要求
EN 60950-1:2006/ All:2009/ A1:2010/ A12:2011/ A2:2013	資訊技術 (IT) 設備 - 一般要求

Cricut Explore™ 4 を使いこなそう

- | | | |
|------------------|------------------|-------------|
| 1 モバイルデバイス用のスロット | 5 収納 | 9 「一時停止」ボタン |
| 2 クランプ A | 6 「電源」ボタン | 10 USB ポート |
| 3 クランプ B | 7 「ロード／アンロード」ボタン | 11 素材ガイド |
| 4 収納カップ | 8 「実行」ボタン | |

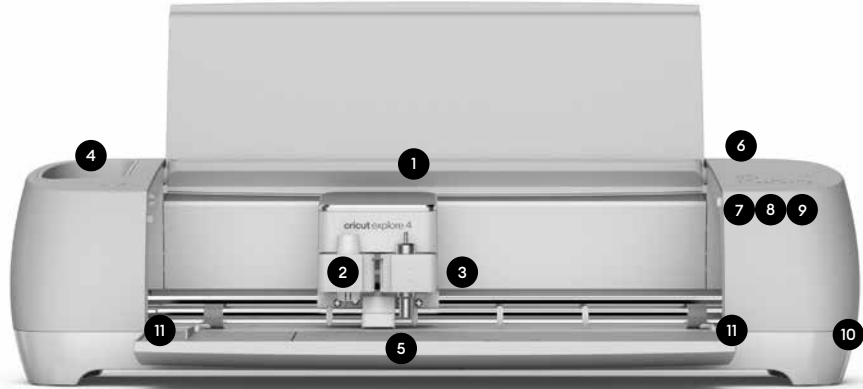

インジケータライト

- | | |
|-------------------------------|----------------------------------|
| 電源ボタン：ホワイト
マシンの電源がオン | 電源ボタン：パープル
アップデート中 |
| 電源ボタン：ブルー
Bluetooth® に接続完了 | ロードボタン：ホワイトの点滅
ロード／アンロードの準備完了 |
| 電源ボタン：レッド
エラー | |

実行ボタン：ホワイトの点滅
準備完了

一時停止ボタン：ホワイト
一時停止／一時停止解除の準備完了

同梱物

- Cricut Explore™ 4
スマートカッティングマシンプレミアム
- プレミアムファインポイントブレードとハウジング
- LightGripマシンマットUSBケーブル
- とミニウィーダー
- 細字ペン(0.4 mm)
- CricutAccess™の無料トライアルサブスクリプション
(新規登録者向け)
- 電源アダプター
- USBケーブル
- はじめるための素材

安全に関する重要な注意事項

CRICUT™ スマートカッティングマシンの設定、操作、または整備を行う前に、説明書全体をお読みください。同梱の説明書、オンライン説明書、その他 CRICUT 公式の手順資料に従ってください。安全性とコンプライアンスに関する詳しい情報は、[CRICUT.COM/PRODUCT-DOCUMENTATION](https://www.cricut.com/product-documentation)

をご確認ください。この説明書では、「マシン」という用語は Cricut Explore™ 4 を意味します。

- 警告：怪我や火災、感電のおそれがあります。
- 同梱の説明書、オンライン説明書、またその他 Cricut 公式の手順資料に規定されていない方法でマシンを操作すると、マシンの損傷や物的損害のほか、ケガの原因、さらには死亡につながる可能性があります。

マシンの操作は大人のみが行うことを想定していません。12 歳以下のお子様によるご使用はお控えください。マシンの周辺にお子様がいる時は十分に注意を払ってください。

マシンを本来のクラフト目的以外には使用しないでください。

屋外では使用しないでください。マシンは、屋内の乾燥した場所でのみ使用ください。水に浸かた状態や水のそばで使用しないでください。水やその他の

電源の入れ方

- マシンを操作する前に、同梱の「安全に関する重要な注意事項」をお読みください。
- 同梱の電源アダプターをマシンに接続します。
- もう一方の端は、必ず互換性のある壁のコンセントに接続してください。
- マシンを Bluetooth を介して互換性のあるデバイスに接続します。
- [cricut.com/setup](https://www.cricut.com/setup) でマシンを起動します。

ブレードを交換する際は、手順に従い慎重に行ってください。手順については、ブレードのパッケージまたは [help.cricut.com/blades](https://www.cricut.com/blades) をご参照ください。

液体に浸さないでください。

身体的、感覚的、認知的な能力に問題のある方、または経験と知識が十分でない方が使用する場合は、安全に責任を持ち、マシンの安全な操作に精通している方による監督のもと、ご使用ください。

使用時以外や整備または清掃を行う際には、マシンのプラグを抜いて電気の供給を遮断してください。

マシンの清掃には、ガラスクリーナーまたは水で湿らせた柔らかい布をご使用ください。マシンの清掃に可燃性の液体は使用しないでください。アセトンやネイルポリッシュリムーバー（除光液）などの溶剤を使用してマシンを清掃しないでください。これらはマシンの表面に恒久的な損傷を与える可能性があります。

カッティングブレードを交換する前に、必ずマシンのプラグを抜いてください。ブレードは非常に鋭利であるため、取り扱いは細心の注意を払う必要があります。怪我をしないように、ブレードが手や体に接触しないようにしてください。お子様がブレードを扱うことがないようにしてください。ブレードやその他の小さな部品は、飲み込んで窒息するおそれがありますので、お子様の手の届かないところに保管してください。

マシンを分解したり、改造したり、その他の方法で手を加えたりしないでください。

マシンまたはコードが破損している場合は、使用しないでください。サービス等については、Cricutのメンバーケア (cricut.com/contact または 1-877-727-4288) までご連絡ください。

Cricut が承認した電源アダプターのみを使用してください。必ずマシンの電源を切ってから、プラグをコンセントから抜いてください。マシンのプラグをコンセントから抜く際には、電源コードを引っ張らず、プラグを持って引き抜いてください。

電源コードがカウンターやテーブルから垂れ下がらないようにしてください。特にお子様がつかまったり、引っかかったり、意図せずに引っ張ってしまったりする場合があります。

マシンは、丈夫で平らな、傾斜のない安定した場所に設置してください。マシンに設置したカッティングマットを自由に動かせるように、マシンの前後に十分なゆとりがあることを確認してください。

コンセントに接続している時やマシンに電源が入っている場合、またはカットモード中は、マシン内部に指や他の物を入れないうでください。

プロジェクトにはそれぞれ特徴があります。

- ご不明な点については、help.cricut.com をご覧ください。
- [youtube.com/cricut](https://www.youtube.com/c/cricut) でインスピレーションをもらったり、ステップごとのチュートリアルをご覧ください

髪、宝石類、ゆったりとした衣服、指、その他身体の一部など、マシンの可動部に巻き込まれる可能性のあるものをマシンに近づけないでください。動作中はカッティングキャリッジ、マット、素材の急な動きにより怪我をするおそれがあります。

カット中は、マットや素材の動きが止まっても、マットや素材に触れないでください。マットや素材がマシンから押し出されるまで触れないでください。

マシンを屋外や冷暖房のない場所、水のかかる場所に放置または保管しないでください。

限定保証：利用規約の全文については、cricut.com/warranty をご覧いただくか、製造元または該当する住所の正規販売代理店までお問い合わせください。

- Cricut公式Facebookグループ内のCricutコミュニティに参加しましょう。
- cricut.com/contact または 1-877-727-4288

技術仕様

Cricut Explore™ 4 モデル：CXPL203、CXPL203B、CXPL203C

概要：Cricut Explore 4 は、DIY クラフターの皆さまのために設計された、クラフトプロジェクトの作成をサポートする卓上型制作デバイスです。ソフトウェアのデザイン環境 (Cricut Design Space) で作成した画像を、紙やビニールなどの素材をツールを使ってカットし、書き込みを加えて画像を再現します。

全体のデザインは小さなデスクトッププリンターまたはプロッターと同様で、デザインツールを横に動かす電動ヘッドとクラフト素材を縦に動かすフィードローラーを備えています。これらの動きの組み合わせにより、2つの軸が動いて、2次元の平面上でクラフト素材をお好きなようにカットや描画などできます。

製品仕様	
サイズ	53.8 cm x 17.75 cm x 15.06 cm (21.18 インチ x 6.99 インチ x 5.93 インチ)
重さ	4.98kg (10.98 ポンド)
電源入力 (機器側差込口)	24.0 V --- 1.5 A
外部電源	モデル：TS-A060-2402502 入力：100-240 V ~ 50/60 Hz 1.6 A 出力：24.0 V --- 2.5 A モデル：TS-A036-2401506 入力：100-240 V ~ 50/60 Hz 1.2 A 出力：24.0 V --- 1.5 A
操作モード	連続
電氣的分類	第三クラス (SELV 供給)
汚染度	PD 2
保護等級	IPX0 (普通)
ワイヤレス仕様	
伝送方式	Bluetooth
周波数帯域	2.4000 ~ 2.4835 GHz
最大放射電力	<= 100 mW (EIRP)
Can/CSA C22.2 No. 60950-1-07	IT 機器：一般要求事項
EN 60950-1:2006/ Ali:2009/ A1:2010/ A12:2011/ A2:2013	IT 機器：一般要求事項

Cricut Explore™ 4 에 대해 알아보기

- 1 모바일 장치용 슬롯
- 2 클램프 A
- 3 클램프 B
- 4 수납 컵
- 5 수납
- 6 전원 버튼
- 7 로드/언로드 버튼
- 8 시작 버튼
- 9 일시정지 버튼
- 10 USB 포트
- 11 재료 가이드

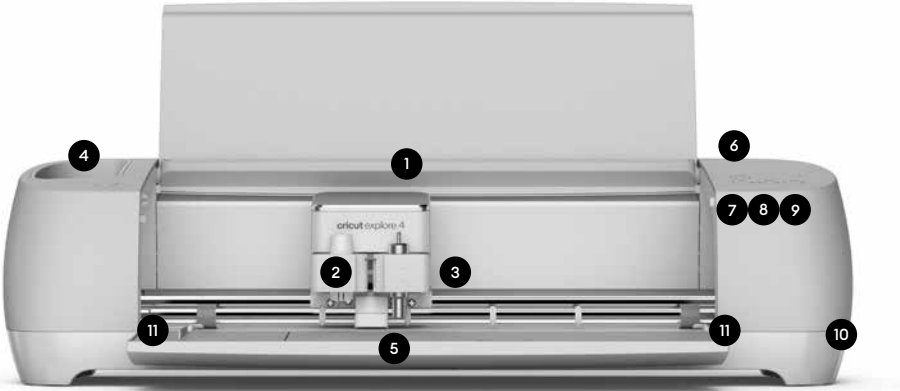

상태 표시등

- 전원 버튼: 흰색 기기 켜짐
- 전원 버튼: 파란색 Bluetooth®에 연결
- 전원 버튼: 빨간색 오류
- 전원 버튼: 보라색 업데이트 진행 중
- 로드 버튼: 흰색 점멸 로드/언로드 준비 완료
- 시작 버튼: 흰색 점멸 시작 준비 완료
- 일시 중지 버튼: 흰색 일시 중지/일시 중지 해제 준비 완료

포함 사항

- Cricut Explore™ 4 스마트 커팅 기기
- 프리미엄 파인 포인트 블레이드 + 하우징
- 라이트 그립 기기 매트
- 밋 미니 워더
- 정밀 펜(0.4mm)
- Cricut Access™ 평가판 무료 구독권 (신규 구독자용)
- 전원 어댑터
- USB 케이블
- 시작용 재료

주요 안전 지침

CRICUT™ 스마트 커팅 기기를 설정, 작동 및 점검하기 전에 이 설명서를 처음부터 끝까지 확인하시기 바랍니다. 동봉된 설명서, 온라인 설명서 및 기타 CRICUT 공식 교육 자료에 따라 기기를 사용하세요. 자세한 안전 및 규정 준수 정보는 CRICUT.COM/PRODUCT-DOCUMENTATION 에서 확인하실 수 있습니다.

설명서에서 '기기'는 Cricut Explore™ 4를 의미합니다.

- 경고: 부상, 화재 및 감전의 위험이 있습니다.
- 동봉된 설명서, 온라인 설명서 및 기타 공식 Cricut 자료에 규정되지 않은 방식으로 기기를 작동하면 기기 손상, 재산 피해, 부상 또는 사망까지 초래할 수 있습니다.

기기는 성인만 조작할 수 있으며, 만 12세 이하의 어린이는 사용할 수 없습니다. 기기 주변에 어린이가 있을 때에는 충분한 주의를 기울이세요.

- 본래의 공에 목적외로만 기기를 사용하시기 바랍니다.
- 실내에서만 사용하세요. 기기는 건조한 실내에서만 사용하도록 되어 있습니다. 물 속이나 물 근처에서 사용하지 마세요. 물이나 기타 액체에 담그지 마세요.

전원 켜는 방법

- 기기를 작동하기 전에 동봉된 주요 안전 지침을 읽으세요.
- 동봉된 전원 어댑터를 기기에 연결합니다.
- 다른 쪽 끝은 전압에 맞는 벽 콘센트에만 꽂으세요.
- Bluetooth를 통해 호환되는 장치에 기기를 연결합니다.
- cricut.com/setup 에서 기기를 활성화하세요.

칼날을 교체할 때는 주의를 기울이고 지침을 따르세요. 지침은 칼날 포장재 또는 help.cricut.com/blades에서 확인하세요.

안전을 책임지고 기기의 안전한 작동법을 잘 알고 있는 사람이 감독하지 않는 한, 신체, 감각 또는 인지 능력이 떨어지거나 경험과 지식이 부족한 사람은 기기를 사용할 수 없습니다.

사용하지 않을 때 및 점검/정소 전에는 기기의 플러그를 뽑아 전원을 차단하세요.

유리 세정제나 물에 적신 부드러운 천으로만 기기를 정소하세요. 기기를 정소할 때는 그 어떤 종류의 가연성 액체도 사용하지 마세요. 기기를 정소할 때 아세톤이나 메니큐어 리무버와 같은 용액을 사용하지 마세요. 기기의 표면이 영구적으로 손상될 수 있습니다.

절단 칼날을 교체하기 전에는 언제나 기기의 플러그를 뽑으세요. 칼날은 매우 날카로우므로 조심하고 극도의 주의를 기울여 다루어야 합니다. 부상을 방지하기 위해 칼날이 손과 몸에 닿지 않도록 하세요. 어린이가 칼날을 만지지 못하게 하세요. 칼날 및 기타 작은 부품은 질식 위험이 있으므로 어린이의 손이 닿지 않는 곳에 보관해야 합니다.

기기를 열거나, 개조하거나, 다른 방식으로 조작하지 마세요.

기구나 코드가 손상된 경우 작동하지 마세요. 서비스를 받으려면 Cricut 고객 지원 센터(cricut.com/contact 또는 1-877-727-4288)로 문의하시기 바랍니다.

Cricut이 승인한 전원 어댑터만 사용하세요. 전기 콘센트에서 플러그를 분리하기 전에 항상 기기 전원을 끄세요. 기기의 플러그를 콘센트에서 뽑을 때는 전원 코드 대신 플러그를 잡아 당겨 뽑으세요.

전원 코드가 작업대나 테이블 위에 느슨하게 걸쳐져 있지 않도록 주의하세요. 특히 어린이가 전원 코드에 걸려 넘어지거나, 의도치 않게 전원 코드를 잡아당기는 사고가 발생할 수 있습니다.

기기를 단단하고 평평하며 고르고 안정적인 표면 위에 올려놓으세요. 사용하는 커팅 매트가 자유롭게 움직일 수 있을 만큼 기기 앞뒤로 공간이 충분한지 확인하세요.

기기가 전원에 연결되어 있거나, 기기에 전원이 들어왔거나, 커팅 작업 중일 때에는 기기 안으로 손가락이나 다른 물건을 넣지 마세요.

기기가 작동하는 동안에는 머리카락, 장신구, 험렁한 옷, 손가락, 기타 신체 부위 및 물건을 기기 가까이에 두지 마세요. 작동 중에는 커팅 캐리지, 매트, 재료가 빠르게 움직이므로 부상을 당할 위험이 있습니다.

매트나 재료가 움직임을 멈추더라도 커팅하는 동안에는 매트나 재료를 만지지 마세요. 기기에서 완전히 빠져나오기 전까지는 매트나 재료를 만지지 마세요.

기기를 실외, 난방 또는 냉방이 되지 않는 공간, 또는 기기가 물과 접촉할 수 있는 환경에 두거나 보관해서는 안 됩니다.

제한적 품질보증:전체 약관을 확인하려면 cricut.com/warranty를 참조하거나, 안내된 주소로 제조업체 또는 현지 담당자에게 서신을 보내 문의하실 수 있습니다.

모든 프로젝트는 특별합니다.

 help.cricut.com 에서 더 많은 도움말을 확인하세요.

• 에서 단계별 튜토리얼과 함께 아이디어를 얻으세요 youtube.com/cricut

- 공식 Cricut Facebook 그룹에서 다른 Cricut Community 회원과 만나보세요.
- cricut.com/contact 또는 1-877-727-4288

기술 사양

Cricut Explore™ 4 모델: CXPL203, CXPL203B, CXPL203C

설명: Cricut Explore™ 4는 DIY 공예가가 공예 프로젝트를 만드는 데 도움이 되는 데스크톱 제작 기기입니다. 소프트웨어 디자인 환경(Cricut Design Space)에서 생성된 이미지를 가져온 다음, 도구를 사용하여 종이, 비닐 등의 재료를 자르고 글씨를 써서 해당 이미지를 재현합니다.

전체적인 디자인은 소형 데스크톱 프린터 또는 플로터와 유사하며, 디자인 도구를 측면으로 움직여주는 전기 구동 헤드와 공예 재료를 세로로 움직여주는 공급 롤러가

있습니다. 이렇게 가로, 세로 2축을 이용한 움직임으로 2차원 평면에서 공예 재료에 원하는 작업(자르기, 그리기 등)을 수행할 수 있습니다.

제품 사양	
사이즈	53.8 cm x 17.75 cm x 15.06 cm (21.18인치 x 6.99인치 x 5.93인치)
무게	4.98kg(10.98파운드)
입력 전원(기기 입구)	24.0 V \pm 1.5 A
외부 전원 공급 장치	모델: TS-A060-2402502 입력: 100-240 V ~ 50/60 Hz 1.6 A 출력: 24.0 V \pm 2.5 A 모델: TS-A036-2401506 입력: 100-240 V ~ 50/60 Hz 1.2 A 출력: 24.0 V \pm 1.5 A
작동 모드	연속
감전보호 분류	Class III(SELV 공급)
오염도	PD 2
IP 등급	IPX0(보통)
무선 사양	
전송 유형	Bluetooth
주파수 대역	2.4000-2.4835GHz
최대 복사 전력	\leq 100mW(EIRP)
CAN/CSA C22.2 No. 60950-1-07	IT 장비 - 일반 요건
EN 60950-1:2006/ A1:2009/ A1:2010/ A12:2011/ A2:2013	IT 장비 - 일반 요건

Mengenal Cricut Explore™ 4 Anda

- | | | |
|--------------------------------|-----------------------|------------------|
| 1 Slot untuk perangkat seluler | 5 Penyimpanan | 9 Tombol Jeda |
| 2 Penjepit A | 6 Tombol Daya | 10 Port USB |
| 3 Penjepit B | 7 Tombol Muat/Bongkar | 11 Panduan bahan |
| 4 Cangkir penyimpanan | 8 Tombol Jalan | |

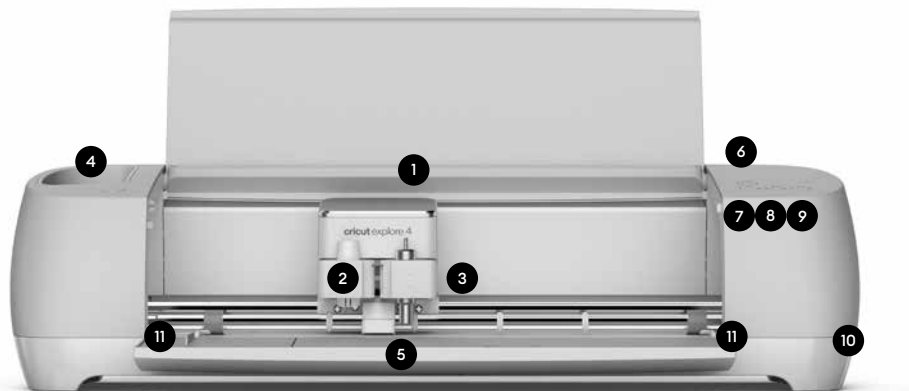

Lampu Indikator

- | | |
|---|--|
| Tombol Daya: Putih
Mesin aktif | Tombol Daya: Ungu
Pembaruan sedang berlangsung |
| Tombol Daya: Biru
Terhubung ke Bluetooth® | Tombol Muat: Putih Berkedip
Siap Muat/Bongkar |
| Tombol Daya: Merah
Ada kesalahan | |

- | |
|---|
| Tombol Pergi: Berkedip Putih
Siap Digunakan |
| Tombol Jeda: Putih
Siap Jeda/Berhenti Jeda |

Sudah termasuk

- Mesin pemotong pintar Cricut Explore™ 4
- Bilah Pisau Super Tajam + Rumahannya
- Alas Mesin Pegangan Ringan
- Mini Weeder
- Ujung Pena Super Runcing (0,4 mm)
- Berlangganan uji coba gratis Cricut Access™ (untuk pelanggan baru)
- Adaptor daya
- Kabel USB
- Bahan untuk memulai

Petunjuk keselamatan penting

BACA SELURUH DOKUMEN INI SEBELUM MENYIAPKAN, MENGOPERASIKAN, DAN MENYERVIS MESIN PEMOTONG PINTAR CRICUT™ ANDA. IKUTI PETUNJUK TERLAMPIR, PETUNJUK ONLINE, DAN MATERI PETUNJUK CRICUT RESMI LAINNYA. UNTUK INFORMASI LEBIH LANJUT MENGENAI KESELAMATAN DAN KEPATUHAN, KUNJUNGI [CRICUT.COM/PRODUCT-DOCUMENTATION](https://www.cricut.com/product-documentation)

Dalam petunjuk ini, istilah "Mesin" berarti Cricut Explore™ 4.

PERINGATAN: Risiko Cedera, Kebakaran, dan Sengatan Listrik.

Mengoperasikan Mesin dengan cara yang tidak sesuai dengan petunjuk terlampir, petunjuk online, dan materi Cricut resmi lainnya dapat mengakibatkan kerusakan pada Mesin, kerusakan properti, cedera, atau bahkan kematian.

Mesin ditujukan hanya untuk dioperasikan oleh orang dewasa. Tidak ditujukan untuk digunakan oleh anak-anak 12 tahun ke

Cara menyalakan

Sebelum mengoperasikan mesin, baca Petunjuk Keselamatan Penting terlampir

- Hubungkan adaptor daya yang disertakan ke mesin.
- Pastikan Anda hanya mencolokkan ujung lainnya hanya ke stopkontak dinding yang kompatibel.
- Hubungkan mesin ke perangkat yang kompatibel melalui Bluetooth.
- Aktifkan mesin Anda di [cricut.com/setup](https://www.cricut.com/setup)

Berhati-hatilah dan ikuti petunjuk saat mengganti mata pisau. Untuk petunjuk, lihat [help.cricut.com/blades](https://www.cricut.com/blades)

bawah. Selalu awasi anak-anak di sekitar Mesin.

Hanya gunakan Mesin untuk keperluan kerajinan yang dimaksudkan.

Hanya untuk Penggunaan di Dalam Ruangan. Mesin ditujukan hanya untuk penggunaan di lokasi yang kering di dalam ruangan. Jangan gunakan di dalam atau di dekat air. Jangan direndam dalam air atau cairan lainnya.

Mesin tidak ditujukan untuk digunakan oleh orang-orang yang memiliki kekurangan kemampuan fisik, sensorik, atau kognitif, atau kurang berpengalaman dan berpengetahuan, kecuali jika mereka diawasi oleh orang yang bertanggung jawab atas keselamatan mereka dan terbiasa dengan pengoperasian Mesin yang aman.

Putuskan sambungan daya listrik dengan mencabut steker mesin saat tidak digunakan dan sebelum melakukan servis atau pembersihan.

Hanya bersihkan Mesin dengan kain lembut yang dibasahi dengan pembersih kaca atau air. Jangan pernah menggunakan cairan apa pun yang mudah

terbakar untuk membersihkan Mesin. Jangan gunakan pelarut, seperti aseton atau penghapus cat kuku, untuk membersihkan Mesin karena akan merusak permukaan Mesin secara permanen.

Selalu cabut steker Mesin sebelum mengganti mata pisau pemotong. Mata pisau sangat tajam dan harus ditangani dengan kewaspadaan dan kehati-hatian ekstra. Cegah agar mata pisau tidak bersentuhan dengan tangan dan tubuh untuk menghindari cedera. Jangan izinkan anak-anak memegang mata pisau. Mata pisau dan komponen kecil lainnya berisiko menimbulkan bahaya tersedak dan harus disimpan dan dijauhkan dari anak-anak.

Jangan membuka, memodifikasi, atau mengutak-atik Mesin.

Jangan operasikan jika Mesin atau kabel rusak. Hubungi Layanan Anggota Cricut untuk servis: cricut.com/contact atau 1-877-727-4288.

Hanya gunakan adaptor daya yang disetujui Cricut. Selalu MATIKAN Mesin sebelum mencabut steker dari stopkontak listrik. Jangan pernah menarik kabel untuk mencabut steker Mesin dari stopkontak listrik; alih-alih, pegang steker dan tarik untuk mencabut steker Mesin.

Kabel listrik harus diposisikan sedemikian rupa agar tidak menggantung dari atas meja karena dapat menyebabkan tersandung, tersangkut, atau tertarik secara tidak sengaja (terutama oleh anak-anak).

Tempatkan Mesin pada permukaan yang kuat, rata,

datar, dan stabil. Pastikan area kerja Anda memiliki ruang yang cukup di bagian depan dan belakang Mesin agar alas pemotongan dapat bergerak bebas melalui Mesin.

Jangan letakkan jari Anda atau benda lain di dalam Mesin saat terhubung ke daya listrik, saat Mesin dinyalakan, atau selama operasi pemotongan.

Jauhkan rambut, perhiasan, pakaian longgar, jari, bagian tubuh lainnya, dan barang lain yang dapat tersangkut di komponen yang bergerak dari Mesin saat Mesin sedang beroperasi karena gerakan cepat dari kereta pemotong, alas, dan bahan selama pengoperasian dapat menyebabkan cedera.

Jangan menyentuh alas atau bahan selama pemotongan meskipun alas atau bahan berhenti bergerak. Jangan menyentuh alas atau bahan sampai Mesin mengeluarkan alas atau bahan dari Mesin.

Mesin tidak boleh ditinggalkan atau disimpan di luar ruangan, di ruangan tanpa pemanas atau penyejuk udara, atau di lingkungan tempat mesin dapat terkena air.

GARANSI TERBATAS: Lihat cricut.com/warranty, atau kirim surat ke produsen atau perwakilan resmi wilayah di alamat yang berlaku yang tertera, untuk mengetahui syarat dan ketentuan lengkap.

Setiap proyek itu unik.

- Untuk sumber bantuan lainnya, lihat help.cricut.com
- Dapatkan inspirasi dan tutorial langkah demi langkah di youtube.com/cricut

- Bergabunglah dengan anggota Komunitas Cricut lainnya di grup Facebook resmi Cricut
- Layanan Anggota Cricut: cricut.com/contact 1-877-727-4288

Spesifikasi teknis

Model Cricut Explore™ 4: CXPL203, CXPL203B, CXPL203C

Deskripsi: Cricut Explore 4 adalah perangkat manufaktur meja untuk membantu perajin swakriya (Do-It-Yourself/DIY) membuat proyek kerajinan. Mesin ini mengambil gambar yang dibuat dalam lingkungan desain perangkat lunak (Cricut Design Space) dan membuat ulang gambar di kertas, vinil, dll. menggunakan alat untuk memotong dan menulis pada bahan tersebut.

Desain keseluruhannya mirip dengan printer desktop kecil atau plotter dengan kepala yang digerakkan secara elektrik menggerakkan alat desain secara lateral dan rol pengumpan memindahkan bahan kerajinan secara longitudinal. Perpaduan gerakan ini memberikan gerakan 2 sumbu untuk melakukan tindakan yang diinginkan (memotong, menggambar, dll.) pada bahan kerajinan dalam bidang datar dua dimensi.





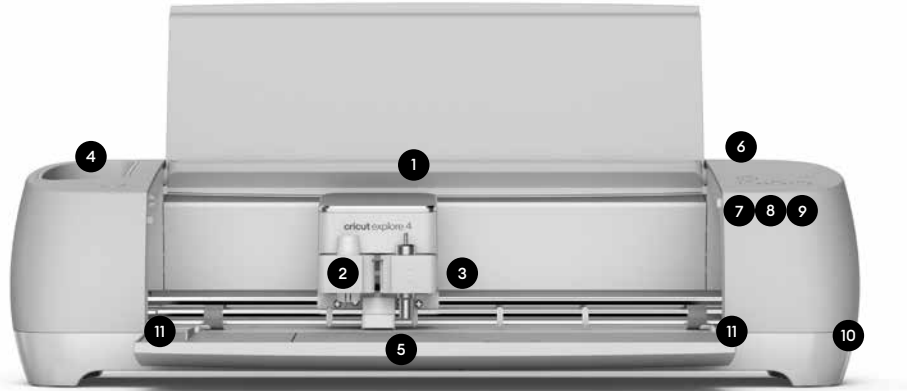

Spesifikasi produk	
Ukuran	21,18 inci x 6,99 inci x 5,93 inci (53,8 cm x 17,75 cm x 15,06 cm)
Berat	10,98 lb (4,98 kg)
Masukan daya (inlet alat)	24.0 V --- 1.5 A
Catu daya eksternal	Model: TS-A060-2402502 Masukan: 100-240 V ~ 50/60 Hz 1.6 A Keluaran: 24.0 V --- 2.5 A Model: TS-A036-2401506 Masukan: 100-240 V ~ 50/60 Hz 1.2 A Keluaran: 24.0 V --- 1.5 A
Mode pengoperasian	Berkesinambungan
Klasifikasi listrik	Kelas III (Disediakan oleh SELV)
Tingkat pencemaran	PD 2
Perlindungan masuk (ingress protection)	IPX0 (biasa)
Spesifikasi nirkabel	
Tipe transmisi	Bluetooth
Pita Frekuensi	2.4000–2.4835 GHz
Daya Radiasi Maksimum	<= 100 mW (e.i.r.p.)
Can/CSA C22.2 No. 60950-1-07	Peralatan TI – Persyaratan Umum
EN 60950-1:2006/ A1:2009/ A1:2010/ A12:2011/ A2:2013	Peralatan TI – Persyaratan Umum

Kenali Cricut Explore™ 4 anda

- | | | |
|---------------------------------|----------------------|------------------|
| 1 Slot untuk peranti mudah alih | 5 Simpanan | 9 Butang jeda |
| 2 Pengapit A | 6 Butang kuasa | 10 Port USB |
| 3 Pengapit B | 7 Butang Muat/Keluar | 11 Panduan bahan |
| 4 Cawan simpanan | 8 Butang mula | |



Lampu Penunjuk

- | | | |
|---|---|---|
|  Butang Kuasa: Putih
Mesin dihidupkan |  Butang Kuasa: Ungu
Kemas kini sedang dijalankan |  Butang Mula: Putih Berkelip-
kelip
Sedia untuk Mula |
|  Butang Kuasa: Biru
Bersambung ke
Bluetooth® |  Butang Muat: Putih Berkelip-
kelip
Sedia Dimuat/Dikeluarkan |  Butang Jeda: Putih
Sedia Untuk Jeda/Nyahjeda |
|  Butang Kuasa: Merah
Ralat | | |

Disertakan

- Mesin pemotong pintar Cricut Maker™ 4
- Pisau Mata Halus Premium + Perumah
- Tikar Mesin Cengkaman Ringan
- Mini Weeder
- Pen Mata Halus (0.4 mm)
- Langganan percubaan percuma ke Cricut Access™ (untuk pelanggan baharu)
- Penyesuai kuasa
- Kabel USB
- Bahan untuk bermula

Arahan keselamatan penting

SILA BACA KESELURUHAN DOKUMEN INI SEBELUM MENYEDIAKAN, MENGENDALI DAN MENYELENGGARA MESIN PEMOTONG PINTAR CRICUT™ ANDA. SILA IKUT ARAHAN YANG DILAMPIRKAN, ARAHAN DALAM TALIAN DAN BAHAN ARAHAN RASMI CRICUT YANG LAIN. UNTUK MENDAPATKAN LEBIH BANYAK MAKLUMAT KESELAMATAN DAN PEMATUHAN, SILA LAYARI CRICUT.COM/PRODUCT-DOCUMENTATION

Dalam arahan ini, istilah "Mesin" bermaksud Cricut Explore™ 4.

 **AMARAN: Risiko Kecelakaan, Kebakaran dan Renjatan Elektrik.**

 **Mengendalikan Mesin dengan cara yang tidak ditetapkan dalam arahan yang dilampirkan, arahan dalam talian dan bahan rasmi Cricut yang lain boleh mengakibatkan kerosakan pada Mesin, kerosakan harta benda, kecederaan atau bahkan kematian.**

Cara menghidupkan

-  Sebelum mengendalikan mesin, sila baca Arahan Keselamatan Penting yang dilampirkan
- Sambungkan penyesuai kuasa yang disertakan kepada mesin.
- Pastikan hujungnya yang satu lagi dipalamkan hanya ke soket dinding yang serasi.
- Sambungkan mesin ke peranti yang serasi melalui Bluetooth.
- Aktifkan mesin anda di cricut.com/setup

 Sila berhati-hati dan ikuti arahan semasa menukar mata pisau. Untuk membaca arahan, sila lihat di bungkus mata pisau atau di help.cricut.com/blades

 Mesin ini bertujuan untuk dikendalikan oleh orang dewasa sahaja. Ia tidak bertujuan untuk digunakan oleh kanak-kanak berumur 12 tahun ke bawah. Sentiasa awasi kanak-kanak di sekitar Mesin.

Gunakan Mesin hanya untuk tujuan pertukangannya.

 **Penggunaan Dalam Sahaja. Mesin ini bertujuan untuk penggunaan dalaman di lokasi kering sahaja. Jangan gunakannya di dalam atau berhampiran air. Jangan rendamkan dalam air atau sebarang cecair lain.**

Mesin ini tidak bertujuan untuk digunakan oleh orang kurang upaya dari segi kemampuan fizikal, deria dan kognitif atau kurang pengalaman dan pengetahuan kecuali jika mereka diawasi oleh orang yang bertanggungjawab terhadap keselamatan mereka dan berpengetahuan tentang pengendalian Mesin yang selamat.

Putuskan kuasa elektrik dengan mencabut palam mesin apabila tidak digunakan dan sebelum sebarang penyelenggaraan atau pembersihan.

Bersihkan Mesin hanya dengan kain lembut yang dilembapkan dengan pembersih kaca atau air. Jangan sekali-kali menggunakan cecair yang mudah terbakar untuk membersihkan Mesin. Jangan gunakan pelarut seperti aseton atau penghilang cat kuku untuk membersihkan Mesin kerana ini akan merosakkan permukaan Mesin secara kekal.

Sentiasa cabut palam Mesin sebelum menggantikan mata pisau pemotong. Mata pisau adalah sangat tajam dan mesti dikendalikan dengan cermat dan amat berhati-hati. Elakkan mata pisau terkena tangan dan badan bagi mengelakkan kecederaan. Jangan benarkan kanak-kanak mengendalikan mata pisau. Mata pisau dan bahagian kecil yang lain mempunyai bahaya tercekik dan mesti disimpan dan diletakkan jauh dari kanak-kanak.

Jangan buka, ubah suai atau mengubah Mesin.

Jangan menggunakannya sekiranya Mesin atau kord rosak. Hubungi Penjagaan Ahli Cricut untuk mendapatkan perkhidmatan penyelenggaraan: cricut.com/contact atau 1-877-727-4288.

Gunakan hanya penyesuai kuasa yang diluluskan oleh Cricut sahaja. Sentiasa MATIKAN suis Mesin sebelum mencabut palam dari soket elektrik. Jangan sekali-kali menarik kord untuk memutuskan sambungan Mesin dari soket elektrik; sebaliknya, pegang palam dan tarik untuk memutuskan sambungan Mesin. Kord kuasa mesti diletakkan agar tidak berjuntai dari atas kaunter atau meja kerana ia boleh menyebabkan tersandung, terkoyak atau tertarik secara tidak sengaja (terutamanya oleh kanak-kanak).

Letakkan Mesin pada permukaan yang kuat, rata, sekata dan stabil. Pastikan ruang kerja anda mempunyai ruangan yang cukup di bahagian hadapan dan belakang Mesin untuk membolehkan tinar pemotong bergerak melalui Mesin dengan bebas. Jangan masukkan jari atau objek lain ke dalam Mesin semasa ia bersambung kepada kuasa elektrik atau semasa Mesin dihidupkan dan semasa aktiviti pemotongan dilakukan.

Pastikan rambut, barang kemas, pakaian yang longgar, jari, bahagian badan yang lain dan barang-barang lain yang mungkin boleh tersangkut pada bahagian yang bergerak, jauh dari Mesin semasa ia digunakan kerana pergerakan cepat alat pemotong, tinar dan bahan semasa kendalian boleh menyebabkan kecederaan.

Jangan sentuh tinar atau bahan semasa melakukan pemotongan walaupun tinar atau bahan berhenti bergerak. Jangan sentuh tinar atau bahan hingga Mesin mengeluarkan tinar atau bahan dari Mesin.

Mesin tidak boleh ditinggalkan atau disimpan di luar, di tempat yang tidak dipanaskan atau tidak mempunyai penyaman udara atau di persekitaran yang menyebabkan Mesin boleh bersentuhan dengan air.

WARANTI TERHAD: Sila lihat cricut.com/warranty atau tulis kepada pengeluar atau wakil rantau yang sah di alamat berkenaan yang ditunjukkan untuk mendapatkan terma dan syarat yang lengkap.

Setiap projek adalah unik.

🔍 Untuk mendapatkan lebih banyak bantuan, sila lihat help.cricut.com

- Dapatkan inspirasi dan tutorial langkah demi langkah di youtube.com/cricut

- Sertai ahli Komuniti Cricut yang lain dalam kumpulan Facebook Cricut rasmi kami.
- Hubungi Penjagaan Ahli Cricut cricut.com/contact 1-877-727-4288

Spesifikasi teknikal

Model Cricut Explore™ 4: CXPL203, CXPL203B, CXPL203C

Keterangan: Cricut Explore 4 ialah peranti pembuatan atas meja untuk membantu pencipta kerja bertukang sendiri (DIY) membuat projek pertukangan. Ia mengambil gambar yang dihasilkan dalam persekitaran reka bentuk perisian (Cricut Design Space) dan menghasilkan semula gambar tersebut pada kertas, vinil dan lain-lain menggunakan alat untuk memotong dan menulis pada bahan-bahan ini.

Reka bentuk keseluruhannya serupa dengan pencetak atas meja yang kecil atau penentu arah dengan kepala yang digerakkan oleh elektrik yang menggerakkan alat reka bentuk secara menyisi dan membantu pengelek menggerakkan bahan kraf secara membujur. Gabungan pergerakan ini memberikan gerakan 2 paksi untuk melakukan tindakan yang diinginkan (memotong, melukis dan lain-lain) pada bahan kraf dalam satah rata dua dimensi.

Spesifikasi produk	
Saiz	21.18 inci x 6.99 inci x 5.93 inci (53.8 sm x 17.75 sm x 15.06 sm)
Berat	10.98 paun (4.98 kg)
Input kuasa (salur masuk peralatan)	24.0 V --- 1.5 A
Bekalan kuasa luaran	Model: TS-A060-2402502 Input: 100-240 V ~ 50/60 Hz 1.6 A Output: 24.0 V --- 2.5 A Model: TS-A036-2401506 Input: 100-240 V ~ 50/60 Hz 1.2 A Output: 24.0 V --- 1.5 A
Mod pengendalian	Berterusan
Pengelasan elektrik	Kelas III (Dibekalkan oleh SELV)
Tahap pencemaran	PD 2
Perlindungan kemasukan	IPX0 (biasa)
Spesifikasi tanpa wayar	
Jenis penghantaran	Bluetooth
Jalur Frekuensi	2.4000 -2.4835 GHz
Kuasa Sinaran Maksimum	<= 100 mW (e.i.r.p.)
Can/CSA C22.2 No. 60950-1-07	Peralatan IT - Keperluan Umum
EN 60950-1:2006/ All:2009/ A1:2010/ A12:2011/ A2:2013	Peralatan IT - Keperluan Umum

ทำความเข้าใจกับ Cricut Explore™ 4 ของคุณ

- 1 ที่วางอุปกรณ์มือถือ
- 2 แคลมป์ A
- 3 แคลมป์ B
- 4 ช่องใส่ของ

- 5 พื้นที่เก็บของ
- 6 ปุ่มเปิด/ปิด
- 7 ปุ่มเลื่อนเข้า/ออก
- 8 ปุ่มเริ่ม

- 9 ปุ่มหยุดชั่วคราว
- 10 พอร์ต USB
- 11 คู่มือวัสดุ

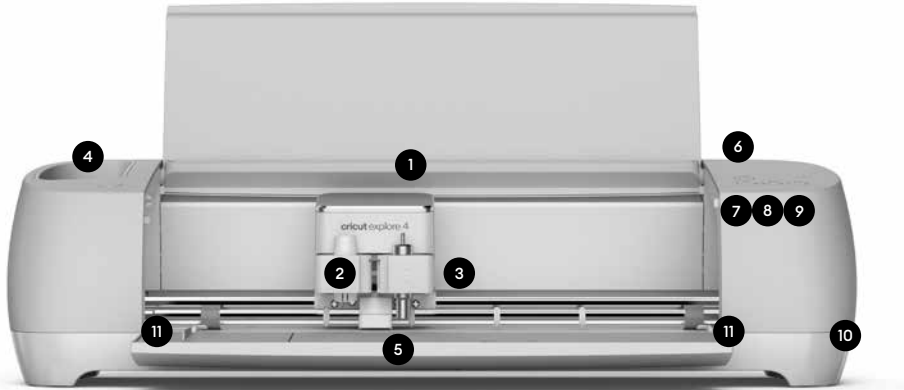

ไฟแสดงสถานะ

- ปุ่มเปิด/ปิด: สีขาว เครื่องเปิดอยู่
- ปุ่มเปิด/ปิด: สีน้ำเงิน เชื่อมต่อทาง Bluetooth แล้ว
- ปุ่มเปิด/ปิด: สีแดง มีข้อผิดพลาด

- ปุ่มเปิด/ปิด: สีม่วง กำลังอัปเดต
- ปุ่มเลื่อนเข้า/ออก: สีขาวกรงพร้อมพร้อมเลื่อนเข้า/ออก

- ปุ่มเริ่ม: สีขาวกรงพร้อมพร้อมใช้งาน
- ปุ่มหยุดชั่วคราว: สีขาวพร้อมหยุดชั่วคราว-เลิกหยุดชั่วคราว

อุปกรณ์ในกล่อง

- เครื่องตัดอัจฉริยะ: Cricut Explore™ 4
- ใบมีดเส้นเล็กพรีเมียม + ตัวยึด
- แผ่นรองเครื่องแบบขนเบา
- และตะขอกะจายขนาดเล็ก
- ปากกาหัวเล็ก (0.4 มม.)
- สิทธิทดลองใช้งาน Cricut Access™ ฟรี (สำหรับสมาชิกใหม่)
- อะแดปเตอร์
- สาย USB
- วัสดุที่ใช้ในการเริ่มต้น

คำแนะนำสำคัญด้านความปลอดภัย

โปรดอ่านเอกสารทั้งหมดนี้ก่อนการติดตั้ง ใช้งาน และซ่อมบำรุง เครื่องตัดอัจฉริยะ: CRICUT™ โปรดปฏิบัติตามคำแนะนำที่แนบมา คำแนะนำบนเว็บไซต์ และเอกสารแนะนำอื่นๆ จาก CRICUT ดูข้อมูลด้านความปลอดภัยและการปฏิบัติตามข้อกำหนดเพิ่มเติมได้ที่ CRICUT.COM/PRODUCT-DOCUMENTATION

ในคำแนะนำนี้ คำว่า “เครื่อง” หมายถึง Cricut Explore™ 4

- คำเตือน: มีความเสี่ยงต่อการบาดเจ็บ ไฟไหม้ และไฟฟ้าช็อต**
- การใช้งานเครื่องในลักษณะที่ไม่ได้เป็นไปตามคำแนะนำที่แนบมา คำแนะนำบนเว็บไซต์ และเอกสารอื่นๆ จาก Cricut อาจส่งผลให้เกิดความเสียหายต่อเครื่องหรือทรัพย์สิน การบาดเจ็บ หรือแม้แต่การเสียชีวิต**
- ผู้ใช้เครื่องนี้ควรเป็นผู้ใหญ่เท่านั้น ไม่เหมาะสำหรับเด็กอายุต่ำกว่า 12 ปี ต้องดูแลเด็กฯ ที่เข้าใกล้เครื่องเสมอ ใช้เครื่องสำหรับงานฝีมือตามวัตถุประสงค์เท่านั้น
- ใช้ภายในอาคารเท่านั้น ควรใช้เครื่องในสถานที่แห้ง ภายในอาคารเท่านั้น ห้ามใช้งาน ในน้ำหรือใกล้น้ำ ห้ามจุ่มลงในน้ำหรือของเหลวอื่นๆ**
- บุคคลที่มีความบกพร่องทางร่างกาย ประสาทสัมผัส หรือการรับรู้ รวมถึงผู้ที่มีอาการแพ้และการรับรู้ ไม่ควรใช้เครื่องนี้ เว้นแต่จะอยู่ภายใต้การดูแลของผู้ที่สามารถรับผิดชอบต่อความปลอดภัย

วิธีเปิดเครื่อง

- ก่อนใช้เครื่อง โปรดอ่านคำแนะนำที่สำคัญด้านความปลอดภัยที่แนบมาด้วย
- เสียบอะแดปเตอร์ที่พ่วงเข้ากับเครื่อง
- จะต้องเสียบปลายสายอีกด้านเข้ากับเต้ารับติดผนังที่ใช้ร่วมกันได้เท่านั้น
- เชื่อมต่อเครื่องกับอุปกรณ์ที่รองรับผ่าน Bluetooth
- เปิดใช้งานเครื่องที่ cricut.com/setup
- ปฏิบัติตามคำแนะนำด้วยความระมัดระวังเวลาเปลี่ยนใบมีด ดูคำแนะนำได้จากของใบมีด หรือที่ help.cricut.com/blades

ของผู้ใช้และคุณเองกับการใช้งานเครื่องอย่างปลอดภัยเท่านั้น ถอดปลั๊กเพื่อตัดไฟเมื่อไม่ได้ใช้งานและก่อนซ่อมบำรุงหรือทำความสะอาด

ทำความสะอาดเครื่องด้วยผ้าชุบน้ำยาเช็ดกระจกหรือน้ำเปล่าหมาดๆ เท่านั้น ห้ามเช็ดของเหลวไปทุกประเภทในการทำความสะอาดเครื่อง ห้ามใช้ตัวทำลาย เช่น อะซิโตนหรือน้ำยาล้างเส้น เพื่อทำความสะอาดเครื่อง เนื่องจากจะทำให้พื้นผิวของเครื่องเสียหายอย่างถาวร

ถอดปลั๊กก่อนเปลี่ยนใบมีดเสมอ ใบมีดมีความคมมาก และควรใช้ด้วยความระมัดระวังสูงสุด ป้องกันไม่ให้ใบมีดสัมผัสกับมือและร่างกายเพื่อหลีกเลี่ยงการบาดเจ็บ อย่าให้เด็กจับใบมีด ใบมีดและชิ้นส่วนขนาดเล็กอื่นๆ อาจติดคอได้ และควรเก็บให้พ้นมือเด็ก

ห้ามเปิด แก้ไข หรือดัดแปลงเครื่อง ห้ามใช้งานหากเครื่องหรือสายไฟเสียหาย ติดต่อบริการจากฝ่ายดูแลสมาชิก Cricut ได้ที่ cricut.com/contact หรือ 1-877-727-4288

ใช้อะแดปเตอร์ที่ได้รับบริการรองจาก Cricut เท่านั้น ปิดเครื่องทุกครั้งก่อนถอดปลั๊กออกจากเต้ารับไฟฟ้า ห้ามดึงสายไฟเพื่อถอดปลั๊กของเครื่องออกจากเต้ารับโดยเด็ดขาด ควรจับที่ปลั๊กแล้วดึงออก

สายไฟควรอยู่ในตำแหน่งที่ไม่พบคนแคบเตอร์หรือโต๊ะ ซึ่งอาจ

ทำให้สะดุด เทียว หรือดึงโดยไม่ตั้งใจ (โดยเฉพาะกับเด็ก)
 วางเครื่องบนพื้นผิวที่แข็งแรง เรียบ ใต้ระดับ และมั่นคง ตรวจสอบ
 สอบว่าพื้นที่ทำงานของคุณมีที่ว่างพอกทั้งด้านหน้าและด้านหลัง
 ของเครื่อง เพื่อให้แผ่นรองตัดเลื่อนผ่านเครื่องได้อย่างอิสระ
 ห้ามสอดนิ้วหรือวัตถุอื่นๆ เข้าไปในเครื่องขณะที่เสียบปลั๊ก เปิด
 เครื่อง หรือตัดชิ้นงานอยู่
 ห้ามให้ลม เครื่องประดับ เสื้อผ้าที่หลวม บิว ส่วนอื่นๆ ของ
 ร่างกาย และสิ่งอื่นๆ ที่อาจติดอยู่ในส่วนที่เคลื่อนไหวได้อยู่
 ใกล้เครื่องขณะทำงาน เนื่องจากแก๊สตัด แผ่นรอง และวัสดุจะ
 เคลื่อนที่อย่างรวดเร็วระหว่างการใช้งาน จึงอาจทำให้บาดเจ็บได้

ห้ามสัมผัสแผ่นรองหรือวัสดุระหว่างการตัด แม้ว่าแผ่นรองหรือ
 วัสดุจะหยุดเคลื่อนที่ก็ตาม ห้ามสัมผัสแผ่นรองหรือวัสดุจนกว่า
 เครื่องจะดับแผ่นรองหรือวัสดุออกมาแล้ว

ไม่ควรวางหรือเก็บเครื่องไว้ในอาคาร ในบริเวณที่ไม่มีเครื่อง
 ทำความร้อนหรือไม่มีเครื่องปรับอากาศ หรือในบริเวณที่เครื่อง
 อาจสัมผัสกับน้ำได้โดยเด็ดขาด

การรับประกันแบบจำกัด: ดูข้อกำหนดและเงื่อนไขฉบับเต็มได้ที่
cricut.com/warranty หรือเขียนถึงผู้ผลิตหรือตัวแทนระดับ
 ภูมิภาคที่ได้รับอนุญาตตามที่อยู่ชี้แจงไว้

แต่ละโปรเจกต์แตกต่างกัน

- ดูแหล่งข้อมูลช่วยเหลือเพิ่มเติมได้ที่ help.cricut.com
- หาแรงบันดาลใจและดูวิดีโอแนะนำขั้นตอนได้ที่ youtube.com/cricut

- มาร่วมคุยกับสมาชิกชุมชน Cricut คนอื่นๆ ในกลุ่ม Facebook ทางทหารของ Cricut
- Cricut ได้ที่ cricut.com/contact หรือ 1-877-727-4288

ข้อมูลจำเพาะทางเทคนิค

Cricut Explore™ 4 รุ่น: CXPL203, CXPL203B, CXPL203C

รายละเอียด: Cricut Explore™ 4 เป็นอุปกรณ์ผลิตแบบตั้งโต๊ะสำหรับช่วยคุณสร้างสรรค์โปรเจกต์งานประดิษฐ์ด้วยตนเอง (DIY) เครื่องจะนำภาพที่ออกแบบด้วยซอฟต์แวร์ (Cricut Design Space) มาสร้างขึ้นใหม่ในกระดาษ ไรบิล ฯลฯ ด้วยเครื่องมือตัดและเขียนลงบนวัสดุนั้น

การออกแบบโดยรวมจะคล้ายกับเครื่องพิมพ์แบบตั้งโต๊ะขนาดเล็กหรือพล็อตเตอร์ที่มีหัวพิมพ์ไฟฟ้าคอยขับเคลื่อนมือไปในแนวขวางและมีลูกกลิ้งคอยดึงวัสดุชิ้นงานไปตามแนวยาว การเคลื่อนที่ที่ประสานกันนี้เป็นการเคลื่อนไหวใน 2 แกน เพื่อผลิตผลงาน (ตัด วาด ฯลฯ) บนวัสดุงานฝีมือในขนาด 2 มิติได้ตามใจ

ข้อมูลจำเพาะของผลิตภัณฑ์	
ขนาด	21.18 x 6.99 x 5.93 นิ้ว (53.8 x 17.75 x 15.06 ซม.)
น้ำหนัก	10.98 ปอนด์ (4.98 กก.)
กำลังไฟเข้า (ช่องเข้าเครื่อง)	24.0 V --- 1.5 A
แหล่งจ่ายไฟภายนอก	รุ่น: TS-A060-2402502 ไฟเข้า: 100-240 V ~ 50/60 Hz 1.6 A ไฟออก: 24.0 V --- 2.5 A รุ่น: TS-A036-2401506 ไฟเข้า: 100-240 V ~ 50/60 Hz 1.2 A ไฟออก: 24.0 V --- 1.5 A
โหมดการทำงาน	ต่อเนื่อง
ประเภทไฟฟ้า	คลาส 3 (โดย SELV)
ระดับมลพิษ	PD 2
การป้องกันน้ำเข้า	IPX0 (sssua)
ข้อมูลจำเพาะของระบบไร้สาย	
ประเภทการส่งข้อมูล	Bluetooth
ย่านความถี่	2.4000-2.4835 GHz
กำลังส่งสูงสุด	<= 100 mW (e.i.r.p.)
Cc/CSA C22.2 เลขที่ 60950-1-07	อุปกรณ์ไอที - ข้อกำหนดทั่วไป
EN 60950-1:2006/ A1:2009/ A1:2010/ A12:2011/ A2:2013	อุปกรณ์ไอที - ข้อกำหนดทั่วไป

Tìm hiểu về máy cắt Cricut Explore™ 4 của bạn

- | | | |
|----------------------------|-----------------|-------------------|
| 1 Khe đặt thiết bị di động | 5 Ngăn chứa dao | 9 Nút tạm dừng |
| 2 Kẹp A | 6 Nút nguồn | 10 Cổng USB |
| 3 Kẹp B | 7 Nút nạp/nhả | 11 Thanh dẫn liệu |
| 4 Cốc chứa đồ | 8 Nút bắt đầu | |

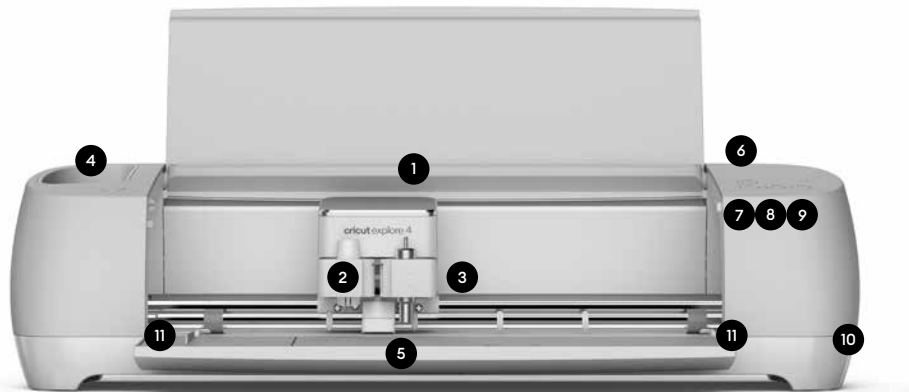

Đèn báo

- Nút nguồn: Màu trắng**
Bật máy
- Nút nguồn: Màu xanh lam**
Máy đã kết nối Bluetooth®
- Nút nguồn: Màu đỏ**
Lỗi

- Nút nguồn: Màu tím**
Đang cập nhật
- Nút nạp: Nhấp nháy màu trắng**
Sẵn sàng nạp/nhả

- Nút bắt đầu: Nhấp nháy màu trắng**
Sẵn sàng bắt đầu
- Nút tạm dừng: Màu trắng**
Sẵn sàng tạm dừng/Hủy tạm dừng

Bộ đầy đủ bao gồm

- Máy cắt thông minh Cricut Explore™ 4
- Dao mũi nhọn cao cấp + Vỏ bảo vệ
- Thảm cắt dành cho vật liệu mỏng nhẹ
- Đầu bút nhỏ
- Bút đầu nhọn (0,4 mm)
- Đăng ký dùng thử miễn phí Cricut Access™ (dành cho người đăng ký mới)
- Bộ đổi nguồn
- Cáp USB
- Nguyên liệu ban đầu

Hướng dẫn an toàn quan trọng

VUI LÒNG ĐỌC TOÀN BỘ TÀI LIỆU NÀY TRƯỚC KHI THIẾT LẬP, VẬN HÀNH VÀ BẢO DƯỠNG MÁY CẮT THÔNG MINH CRICUT™ CỦA BẠN. VUI LÒNG THỰC HIỆN THEO HƯỚNG DẪN ĐI KÈM, HƯỚNG DẪN TRỰC TUYẾN VÀ CÁC TÀI LIỆU HƯỚNG DẪN CHÍNH THỨC KHÁC CỦA CRICUT. ĐỂ BIẾT THÊM THÔNG TIN VỀ AN TOÀN VÀ TUÂN THỦ, HÃY TRUY CẬP CRICUT.COM/PRODUCT-DOCUMENTATION

Trong các hướng dẫn này, thuật ngữ "Máy" có nghĩa là Cricut Explore™ 4.

- CẢNH BÁO: Nguy cơ chấn thương, hỏa hoạn và điện giật.**
- Việc vận hành Máy không tuân theo các hướng dẫn đi kèm, hướng dẫn trực tuyến và các tài liệu chính thức khác của Cricut có thể dẫn đến hư hỏng Máy, thiệt hại tài sản, chấn thương hoặc thậm chí tử vong.**

Máy chỉ dành cho người lớn vận hành. Không được cho trẻ em từ 12 tuổi trở xuống sử dụng. Luôn giám sát trẻ em xung quanh Máy.

Chỉ sử dụng Máy đúng mục đích chế tạo đã định.

Cách bật nguồn

Trước khi vận hành máy, hãy đọc Hướng dẫn an toàn quan trọng kèm theo

- Kết nối bộ đổi nguồn đi kèm với máy.
- Đảm bảo chỉ cắm đầu kia vào ổ cắm tường tương thích.
- Kết nối máy với thiết bị tương thích qua Bluetooth.
- Kích hoạt máy tại cricut.com/setup

Cần thận trọng và làm theo hướng dẫn khi thay lưỡi dao. Để xem hướng dẫn, hãy tham khảo trên bao bì của dao cắt hoặc truy cập help.cricut.com/blades

Chỉ sử dụng trong nhà. Máy chỉ được thiết kế để sử dụng tại các vị trí khô ráo trong nhà. Không sử dụng trong hoặc gần nước. Không được ngâm trong nước hoặc bất kỳ chất lỏng nào khác.

Những người bị suy giảm khả năng thể chất, giác quan hoặc nhận thức, hoặc những người thiếu kinh nghiệm và kiến thức không được sử dụng Máy, trừ khi họ được giám sát bởi một người chịu trách nhiệm về an toàn của họ và thành thạo việc vận hành Máy an toàn.

Ngắt nguồn điện bằng cách rút phích cắm của máy khi không sử dụng và trước khi bảo dưỡng hoặc vệ sinh.

Chỉ vệ sinh Máy bằng khăn vải mềm thấm nước lau kính hoặc nước sạch. Không bao giờ sử dụng bất kỳ loại chất lỏng dễ cháy nào để vệ sinh Máy. Không sử dụng các dung môi như acetone hoặc nước tẩy sơn móng để vệ sinh Máy vì các dung môi này sẽ làm hỏng vĩnh viễn bề mặt của Máy.

Luôn rút phích cắm của Máy trước khi thay lưỡi dao cắt. Lưỡi dao cực kỳ sắc bén và cần được xử lý thận trọng.

trong, hết sức cẩn thận. Tránh để lưỡi dao tiếp xúc với bàn tay và cơ thể để không bị thương. Không cho trẻ em cầm lưỡi dao. Lưỡi dao và các bộ phận nhỏ khác có nguy cơ gây nghẹt thở và cần được cất giữ, bảo quản tránh xa tầm tay trẻ em.

Không được mở, sửa đổi hoặc can thiệp vào Máy.

Không vận hành nếu Máy hoặc dây nguồn bị hỏng. Liên hệ với Bộ phận Chăm sóc Thành viên của Cricut để nhận dịch vụ: cricut.com/contact hoặc 1-877-727-4288.

Chỉ sử dụng bộ đổi nguồn được Cricut phê duyệt. Luôn TẮT Máy trước khi rút phích cắm khỏi ổ điện. Tuyệt đối không kéo dây nguồn để ngắt kết nối Máy khỏi ổ điện; thay vào đó, hãy cầm vào phích cắm và rút ra để ngắt kết nối Máy.

Dây nguồn phải được đặt gọn gàng sao cho không phủ lên mặt quầy hoặc mặt bàn, nơi có thể bị vấp, mắc hoặc vô ý vướng vào (đặc biệt là trẻ em).

Đặt Máy trên bề mặt chắc chắn, bằng phẳng và ổn định. Đảm bảo không gian làm việc của bạn đủ rộng ở phía trước và phía sau của Máy để cho phép tẩm thấm cắt di chuyển qua Máy một cách thoải mái.

Không đặt ngón tay hoặc các vật khác vào Máy khi đang kết nối với nguồn điện, hoặc khi Máy đang bật nguồn hay trong khi thực hiện các thao tác cắt.

Bảo vệ tóc, đồ trang sức, quần áo rộng, ngón tay, các bộ phận cơ thể khác và bất kỳ vật nào khác có thể vướng vào các chi tiết chuyển động cách xa Máy khi máy đang hoạt động vì chuyển động nhanh của bàn trượt cắt, thảm và vật liệu trong quá trình vận hành có thể gây ra chấn thương.

Không chạm vào tấm thảm hoặc vật liệu trong khi cắt ngay cả khi thảm hoặc vật liệu ngừng chuyển động. Không chạm vào tấm thảm hoặc vật liệu cho đến khi Máy đẩy tấm thảm hoặc vật liệu ra khỏi Máy.

Không bao giờ để hay bảo quản máy ngoài trời, trong không gian không có sưởi hoặc không có điều hòa, hoặc trong môi trường mà máy có thể tiếp xúc với nước.

BẢO HÀNH CÓ GIỚI HẠN: Truy cập cricut.com/warranty hoặc gửi thư cho nhà sản xuất hoặc đại diện khu vực được ủy quyền theo địa chỉ được hiển thị để tìm hiểu đầy đủ các điều khoản và điều kiện.

Mỗi dự án là duy nhất.

Để biết thêm các tài nguyên trợ giúp, hãy truy cập help.cricut.com

- Tìm cảm hứng và xem video hướng dẫn từng bước trên youtube.com/cricut

- Tham gia cùng các thành viên khác của Cộng đồng Cricut trong nhóm Facebook Cricut chính thức của chúng tôi.
- Cricut để nhận dịch vụ: cricut.com/contact hoặc 1-877-727-4288

Thông số kỹ thuật

Các Kiểu máy Cricut Explore™ 4: CXPL203, CXPL203B, CXPL203C

Mô tả: Cricut Explore™ 4 là một thiết bị sản xuất để bàn giúp thợ thủ công tự làm (DIY) thực hiện các dự án chế tác. Máy này lấy hình ảnh được sáng tạo trong môi trường thiết kế phần mềm (Cricut Design Space) và tái tạo hình ảnh trên giấy, vinyl, v.v. bằng cách sử dụng các dụng cụ để cắt và viết trên các vật liệu này.

Thiết kế tổng thể của Máy tương tự như một máy in hoặc máy vẽ để bàn nhỏ có một đầu dẫn động bằng điện di chuyển các dụng cụ thiết kế theo chiều ngang và những cảm lăn nạp liệu di chuyển vật liệu chế tạo theo chiều dọc. Sự kết hợp của các chuyển động này tạo ra chuyển động 2 trục để thực hiện các thao tác mong muốn (cắt, vẽ, v.v.) trên vật liệu chế tạo trong mặt phẳng hai chiều.

Thông số sản phẩm	
Kích thước	21,18 in x 6,99 in x 5,93 in (53,8 cm x 17,75 cm x 15,06 cm)
Trọng lượng	10,98 lbs (4,98 kg)
Nguồn điện đầu vào (đầu vào thiết bị)	24,0 V === 1,5 A
Nguồn điện ngoài	Kiểu máy: TS-A060-2402502 Đầu vào: 100-240 V ~ 50/60 Hz 1,6 A Đầu ra: 24,0 V === 2,5 A Kiểu máy: TS-A036-2401506 Đầu vào: 100-240 V ~ 50/60 Hz 1,2 A Đầu ra: 24,0 V === 1,5 A
Chế độ vận hành	Liên tục
Phân loại điện	Loại III (Do SELV cung cấp)
Mức độ ô nhiễm	PD 2
Bảo vệ chống xâm nhập	IPX0 (thông thường)
Thông số kết nối không dây	
Loại truyền tải	Bluetooth
Dải tần	2,4000-2,4835 GHz
Công suất bức xạ tối đa	<= 100 mW (e.i.r.p.)
Cơ quan/CSA C22.2 Số 60950-1-07	Thiết bị CNTT - Yêu cầu chung
EN 60950-1:2006/ All:2009/ A1:2010/ A12:2011/ A2:2013	Thiết bị CNTT - Yêu cầu chung



CRICUT, INC. 10855 SOUTH RIVER FRONT PKWY, SOUTH JORDAN, UT 84095 USA

EC	REP
----	-----

CRICUT GERMANY GMBH, BLEICHSTR. 8-10, 40211 DÜSSELDORF, GERMANY

UK	REP
----	-----

CRICUT, UK LIMITED, 5 NEW STREET SQUARE, LONDON, UNITED KINGDOM, EC4A 3TW