

cricut explore 4™

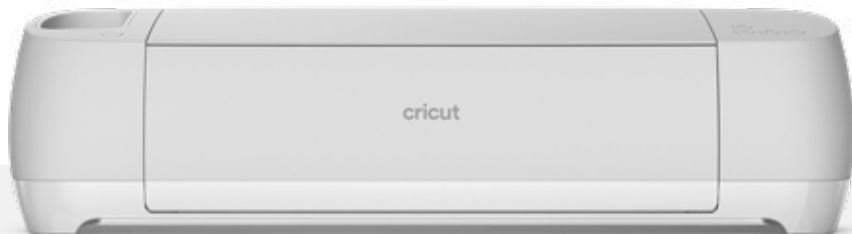

User Guide

Guide d'utilisation

Bedienungsanleitung

Guía de usuario

Guia de uso

Manuale utente

Handleiding

Brugervejledning

Käyttöopas

Brukerveiledning

Användarhandbok

Nstrukcja obsługi

Руководство
пользователя

Kullanma Kılavuzu

Посібник

користувача

دليل المستخدم

מדריך למשתמש

04

EN — English

08

FR — Français

12

ES — Español

18

DE — Deutsch

22

IT — Italiano

26

NL — Nederlands

30

PT — Português

34

SV — Svenska

38

DA — Dansk

42

NO — Norsk

46

FI — Suomi

50

PL — Polski

54

EL — Ελληνικά

58

UK — українська

62

RU — Русский

66

TR — Türkçe

71

العربية — AR

75

תִּירְבֵּעַ — HE

78





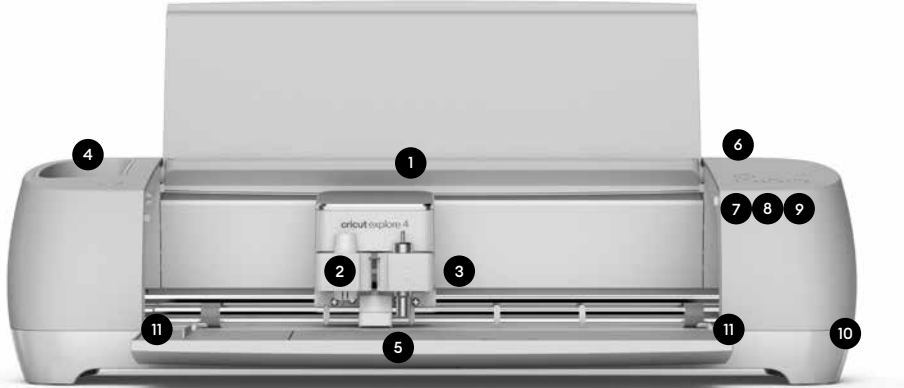

RED — Doc

Get to know your Cricut Explore™ 4

- 1 Slot for mobile device
- 2 Clamp A
- 3 Clamp B
- 4 Storage cup
- 5 Storage
- 6 Power button
- 7 Load/Unload button
- 8 Go button
- 9 Pause button
- 10 USB port
- 11 Material guides



Indicator Lights

-  **Power Button: White**
Machine on
-  **Power Button: Blue**
Connected to Bluetooth®
-  **Power Button: Red**
Error
-  **Power Button: Purple**
Update in progress
-  **Load Button: Flashing White**
Ready to Load/Unload
-  **Go Button: Flashing White**
Ready to Go
-  **Pause Button: White**
Ready to Pause/Unpause

Included

- Cricut Explore™ 4 smart cutting machine
- Premium Fine-Point Blade + Housing
- Light Grip Machine Mat
- Mini Weeder
- Fine Point Pen (0.4 mm)
- Free trial subscription to Cricut Access™ (for new subscribers)
- Power adaptor
- USB cable
- Materials to get started

Important safety instructions

PLEASE READ THIS ENTIRE DOCUMENT PRIOR TO SETTING UP, OPERATING AND SERVICING YOUR CRICUT™ SMART CUTTING MACHINE. PLEASE FOLLOW THE ENCLOSED INSTRUCTIONS, ONLINE INSTRUCTIONS AND OTHER OFFICIAL CRICUT INSTRUCTIONAL MATERIALS. FOR MORE SAFETY AND COMPLIANCE INFORMATION, GO TO CRICUT.COM/PRODUCT-DOCUMENTATION

In these instructions the term “Machine” means Cricut Explore™ 4.

 **WARNING: Risk of Injury, Fire and Electric Shock.**

 **Operating Machine in a manner not prescribed in the enclosed instructions, online instructions and other official Cricut materials may result in damage to the Machine, property damage, injury or even death.**

 **Machine is only intended to be operated by an adult. Not intended for use by children 12 years or under. Always supervise children around Machine.**

Only use Machine for its intended crafting purpose.

 **Indoor Use Only. Machine is only intended for indoor use in dry locations. Do not use**

How to power on

 Before operating machine, read enclosed Important Safety Instructions

- Connect included power adaptor to machine.
- Make sure to only plug other end into compatible wall outlet.
- Connect machine to compatible device via Bluetooth.
- Activate your machine at cricut.com/setup

 Use caution and follow instructions when replacing blade. For instructions, see blade packaging or help.cricut.com/blades

in or near water. Do not immerse in water or any other liquid.

Machine is not intended for use by persons with reduced physical, sensory or cognitive capabilities, or lack of experience and knowledge, unless they are supervised by a person responsible for their safety and familiar with the safe operation of Machine.

Disconnect the electrical power by unplugging machine when not in use and before any servicing or cleaning.

Only clean Machine with a soft cloth dampened with glass cleaner or water. Never use any kind of flammable liquid to clean Machine. Do not use solvents such as acetone or nail polish remover to clean Machine as these will permanently damage Machine’s surfaces.

Always unplug Machine before replacing the cutting blade. Blades are extremely sharp and should be handled with caution and extreme care. Prevent blade contact with hands and body to avoid injury. Do not allow children to handle blades. Blades and other small parts are choking hazards and should be kept and stored away from children.

Do not open, modify or otherwise tamper with Machine.

Do not operate if Machine or cord is damaged. Contact Cricut Member Care for service: cricut.com/contact or 1-877-727-4288.

Only use Cricut-approved power adapters. Always turn Machine OFF before unplugging from the electrical outlet. Never pull on the cord to disconnect Machine from the electrical outlet; instead, grasp the plug and pull to disconnect Machine.

The power cord should be positioned so that it will not drape over the countertop or tabletop where it can be tripped over, snagged or pulled on unintentionally (especially by children).

Place Machine on a strong, flat, level and stable surface. Make sure your work space has enough space in the front and back of Machine to allow the cutting mat to move through Machine freely.

Do not place your fingers or other objects in Machine while connected to electrical power or while Machine is powered on, or during cutting operations.

Every project is unique.

For more help resources, see help.cricut.com

- Get inspiration and step-by-step tutorials on youtube.com/cricut

Keep hair, jewellery, loose clothing, fingers, other body parts and any other items that could get caught in the moving parts away from Machine while it is operating as the rapid movements of the cutting carriage, mat and material during operation may cause injury.

Do not touch the mat or material during cutting, even if the mat or material stops moving. Do not touch the mat or material until Machine ejects the mat or material from Machine.

Machine should never be left or stored outside, in unheated or unairconditioned spaces, or in environments where the machine can come in contact with water.

LIMITED WARRANTY: See cricut.com/warranty, or write to manufacturer or authorized region representative at applicable address shown, for full terms and conditions.

- Join other Cricut Community members in our official Cricut Facebook group
- Cricut Member Care: cricut.com/contact or 1-877-727-4288

harmful interference to radio or television reception, which can be determined by turning the equipment off and on, the user is encouraged to try to correct the interference by one or more of the following measures:

- Reorient or relocate the receiving antenna
- Increase the separation between the equipment and receiver

- Connect the equipment into an outlet on a circuit different from that to which the receiver is connected
- Consult the dealer or an experienced radio/TV technician for help

Technical specifications

Cricut Explore™ 4 Models: CXPL203, CXPL203B, CXPL203C

Description: The Cricut Explore 4 is a desktop manufacturing device for helping do-it-yourself (DIY) crafters make crafting projects. It takes images created in a software design environment (Cricut Design Space) and recreates the images in paper, vinyl, etc. using tools to cut and write on these materials.

The overall design is similar to a small desktop printer or plotter with an electrically driven head that moves the design tools laterally and feed rollers that move the crafting materials longitudinally. The combination of these movements gives 2 axis motion to perform the desired actions (cutting, drawing, etc.) on the crafting materials in a two-dimensional flat plane.

Product specifications	
Size	21.18 in x 6.99 in x 5.93 in (53.8 cm x 17.75 cm x 15.06 cm)
Weight	10.98 lbs (4.98 kg)
Power input (appliance inlet)	24.0 V --- 1.5 A
External power supply	Model: TS-A060-2402502 Input: 100-240 V ~ 50/60 Hz 1.6 A Output: 24.0 V --- 2.5 A Model: TS-A036-2401506 Input: 100-240 V ~ 50/60 Hz 1.2 A Output: 24.0 V --- 1.5 A
Operating mode	Continuous
Electrical classification	Class III (Supplied by SELV)
Pollution degree	PD 2
Ingress protection	IPX0 (ordinary)
Wireless specifications	
Transmission type	Bluetooth
Frequency Band	2.4000-2.4835 GHz
Maximum Radiated Power	<= 100 mW (e.i.r.p.)
Can/CSA C22.2 No. 60950-1-07	IT Equipment – General Requirements
EN 60950-1:2006/ A1:2009/ A1:2010/ A12:2011/ A2:2013	IT Equipment – General Requirements

FCC STATEMENT

The U.S. Federal Communications Commission (in 47 CFR 15.105) has specified that the following notices be brought to the attention of users of this product.

This device complies with part 15 of the FCC rules. Operation is subject to the following two conditions: (1) This device may not cause harmful interference, and (2) this device must accept any interference received, including interference that may cause undesired operation.

Pursuant to Part 15.21 of the FCC Rules, any changes or modifications to this equipment not expressly approved by Cricut may cause harmful interference and

void the FCC authorization to operate this equipment.





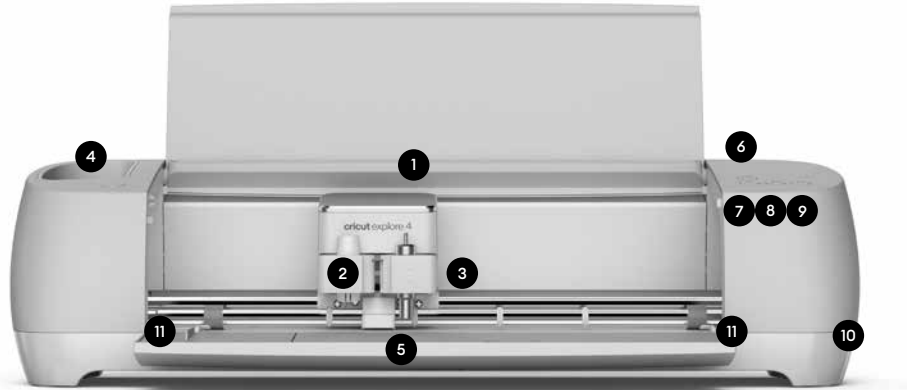

NOTE: This equipment has been tested and found to comply with the limits for a Class B digital device, pursuant to Part 15 of the FCC Rules. These limits are designed to provide reasonable protection against harmful interference in a residential installation. This equipment generates, uses, and can radiate radio frequency energy and, if not installed and used in accordance with the instructions, may cause harmful interference to radio communications. However, there is no guarantee that interference will not occur in a particular installation. If this equipment does cause

Découvrez votre Cricut Explore™ 4

- | | | |
|------------------------------------|----------------------------|---------------------------|
| 1 Emplacement pour appareil mobile | 5 Stockage | 9 Bouton Pause |
| 2 Pince A | 6 Bouton Marche/Arrêt | 10 Port USB |
| 3 Pince B | 7 Bouton Charger/Décharger | 11 Repères pour matériaux |
| 4 Espace de rangement | 8 Bouton de lancement | |



Voyants lumineux

- | | | |
|---|--|--|
|  Bouton Marche/Arrêt : blanc
Machine allumée |  Bouton Marche/Arrêt : violet
Mise à jour en cours |  Bouton de lancement : blanc clignotant
Prêt |
|  Bouton Marche/Arrêt : bleu
Connectée au Bluetooth™ |  Bouton Charger/Décharger : blanc clignotant
Prêt à charger/décharger |  Bouton Pause : blanc
Prêt à mettre en pause/
relancer |
|  Bouton Marche/Arrêt : rouge
Erreur | | |

Inclus

- Machine de découpe intelligente Cricut Explore™ 4
- Lame à pointe fine premium + base
- Tapis de découpe LightGrip
- Mini-échenilleur
- Stylo à pointe fine (0,4 mm)
- Essai gratuit de l'abonnement Cricut Access™ (pour les nouveaux abonnés)
- Adaptateur secteur
- Câble USB
- Matériaux pour commencer à créer

Consignes de sécurité importantes

VEUILLEZ LIRE CE DOCUMENT EN INTÉGRALITÉ AVANT DE CONFIGURER, D'UTILISER ET D'ENTREtenir VOTRE MACHINE DE DÉCOUPE INTELLIGENTE CRICUT™. VEUILLEZ SUIVRE LES INSTRUCTIONS CI-JOINTES, LES DIRECTIVES ACCESSIBLES EN LIGNE ET LES AUTRES SUPPORTS PÉDAGOGIQUES OFFICIELS DE CRICUT. POUR EN SAVOIR PLUS SUR LA SÉCURITÉ ET LA CONFORMITÉ, RENDEZ-VOUS SUR [CRICUT.COM/PRODUCT-DOCUMENTATION](https://www.cricut.com/product-documentation)

Dans ces instructions, le terme « Machine » renvoie à la Cricut Explore 4.

 **AVERTISSEMENT : Risque de blessure, d'incendie et de choc électrique.**

 **L'utilisation de la Machine d'une manière non prescrite dans les instructions ci-jointes, les directives en ligne et les autres supports officiels de Cricut peut endommager la Machine ou entraîner des dommages matériels, des blessures, ou même la mort.**

 La Machine est conçue pour être utilisée par des adultes uniquement. Elle n'est pas destinée à être utilisée par des enfants de

Mise sous tension de la machine

 Avant d'utiliser la machine, lisez les consignes de sécurité importantes ci-jointes

- Branchez l'adaptateur secteur inclus à la machine.
- Assurez-vous de brancher l'autre extrémité uniquement dans une prise murale compatible.
- Connectez la machine à un appareil compatible via Bluetooth.
- Activez votre machine sur [cricut.com/setup](https://www.cricut.com/setup)

 Faites preuve de prudence et suivez les instructions lors du remplacement de la lame. Celles-ci se trouvent sur l'emballage de la lame et sur [help.cricut.com/blades](https://www.cricut.com/blades)

12 ans ou moins. Surveillez toujours les enfants autour de la Machine.

N'utilisez la Machine qu'aux fins de création prévues.

 **Utilisation en intérieur uniquement. La Machine est conçue pour une utilisation en intérieur dans des endroits secs uniquement. N'utilisez pas la Machine dans ou près de l'eau. N'immergez pas la Machine dans l'eau ou tout autre liquide.**

La Machine n'est pas destinée à être utilisée par des personnes ayant des capacités physiques, sensorielles ou cognitives réduites, ou un manque d'expérience et de connaissances, à moins qu'elles ne soient supervisées par une personne responsable de leur sécurité et familiarisée avec le fonctionnement sécurisé de la Machine.

Mettez la machine hors tension en la débranchant lorsqu'elle n'est pas utilisée et avant tout entretien ou nettoyage.

Nettoyez la Machine uniquement avec un chiffon doux imbibé de nettoyant pour vitres ou d'eau.

N'utilisez jamais de liquide inflammable pour nettoyer la Machine. N'utilisez pas de solvants tels que l'acétone ou le dissolvant pour vernis à ongles afin de nettoyer la Machine, car ils endommageraient de façon permanente les surfaces de la Machine.

Débranchez toujours la Machine avant de remplacer la lame de découpe. Les lames sont extrêmement tranchantes et doivent être manipulées avec prudence et un soin extrême. Évitez le contact de la lame avec les mains et le corps pour éviter toute blessure. Ne laissez pas des enfants manipuler les lames. Les lames et autres petites pièces présentent des risques d'étouffement, et doivent être conservées et stockées hors de portée des enfants.

N'ouvrez pas la Machine, ne la modifiez pas et ne l'altérez pas de quelque manière que ce soit.

N'utilisez pas la Machine si elle est endommagée ou si son câble d'alimentation est abîmé. Pour obtenir de l'aide, contactez l'Assistance aux membres Cricut sur cricut.com/contact ou au 1-877-727-4288.

Utilisez uniquement des adaptateurs secteur approuvés par Cricut. Éteignez toujours la Machine avant de la débrancher de la prise électrique. Ne tirez jamais sur le câble pour débrancher la Machine de la prise électrique ; saisissez fermement la fiche et tirez pour débrancher la Machine.

Le câble d'alimentation doit être placé de manière à ne pas pendre du plan de travail ou de la table,

afin d'éviter que quelqu'un ne trébuche dessus, ne s'y accroche ou ne le tire par inadvertance (en particulier des enfants).

Placez la Machine sur une surface solide, plane, de niveau et stable. Assurez-vous que votre espace de travail dispose de suffisamment d'espace à l'avant et à l'arrière de la Machine pour permettre au tapis de découpe de se déplacer librement dans la Machine.

N'insérez pas vos doigts ni d'autres objets dans la Machine lorsqu'elle est branchée, sous tension ou en cours d'utilisation.

Gardez à distance de la Machine vos cheveux, bijoux, vêtements amples, doigts, autres parties du corps et autres éléments susceptibles de se coincer dans les pièces mobiles pendant le fonctionnement, car les mouvements rapides du chariot, du tapis et des matériaux de découpe en cours d'utilisation peuvent entraîner des blessures.

Ne touchez pas le tapis ou le matériau pendant la découpe, même s'ils ne bougent plus. Ne touchez pas le tapis ou le matériau tant que la Machine ne les a pas éjectés.

La Machine ne doit jamais être laissée ou stockée à l'extérieur, dans des espaces non chauffés ou non climatisés, ou dans des environnements où elle peut entrer en contact avec de l'eau.

GARANTIE LIMITÉE : Consultez cricut.com/warranty ou contactez le fabricant ou représentant régional autorisé à l'adresse indiquée pour connaître toutes les conditions générales.

Chaque projet est unique.

- ❓ Pour consulter plus de ressources d'aide, rendez-vous sur help.cricut.com
- Trouvez l'inspiration et des tutoriels étape par étape sur youtube.com/cricut

- Rejoignez d'autres membres de la Communauté Cricut dans le groupe Facebook officiel Cricut.
- Pour obtenir de l'aide, contactez l'Assistance aux membres Cricut sur cricut.com/contact ou au 1-877-727-4288.

Caractéristiques techniques

Modèles Cricut Explore™ 4 : CXPL203, CXPL203B, CXPL203C

Description : La Cricut Explore 4 est un appareil de fabrication de bureau conçu pour aider les adeptes de DIY à réaliser des projets créatifs. Elle reproduit des images créées dans un logiciel d'aide à la création (Cricut Design Space) sur du papier, du vinyle, etc. à l'aide d'outils qui écrivent sur ces matériaux et les découpent.

La conception globale est similaire à celle d'une imprimante ou d'un traceur de bureau avec une tête à fonctionnement électrique qui déplace les outils latéralement, et des rouleaux qui déplacent les matériaux vers l'avant et vers l'arrière. La combinaison de ces mouvements produit un déplacement sur deux axes qui permet de réaliser les actions souhaitées (découpe, dessin, etc.) sur les matériaux dans un plan bidimensionnel.

Caractéristiques du produit	
Taille	53,8 cm x 17,75 cm x 15,06 cm (21,18 po x 6,99 po x 5,93 po)
Poids	4,98 kg (10,98 livres)
Alimentation électrique (prise)	24,0 V --- 1,5 A
Alimentation externe	Modèle : TS-A060-2402502 Entrée : 100-240 V ~ 50/60 Hz 1,6 A Sortie : 24,0 V --- 2,5 A Modèle : TS-A036-2401506 Entrée : 100-240 V ~ 50/60 Hz 1,2 A Sortie : 24,0 V --- 1,5 A
Mode de fonctionnement	Continu
Classification électrique	Classe III (fourni par SELV)
Degré de pollution	PD 2
Protection contre les intrusions	IPX0 (ordinaire)
Caractéristiques de réseau sans fil	
Type de transmission	Bluetooth
Bande de fréquences	2,4000 - 2,4835 GHz
Puissance rayonnée maximale	<= 100 mW (PIRE)
Can/CSA C22.2 No. 60950-1-07	Équipement informatique - Exigences générales
EN 60950-1:2006/ All :2009/ A1 :2010/ A12 :2011/ A2 :2013	Équipement informatique - Exigences générales

Descubre tu Cricut Explore™ 4

- | | | |
|---------------------------------|--------------------------|------------------------|
| 1 Ranura para dispositivo móvil | almacenamiento | 8 Botón Empezar |
| 2 Abrazadera A | 5 Almacenamiento | 9 Botón Pausa |
| 3 Abrazadera B | 6 Botón de encendido | 10 Puerto USB |
| 4 Recipiente de almacenamiento | 7 Botón Cargar/Descargar | 11 Guías de materiales |

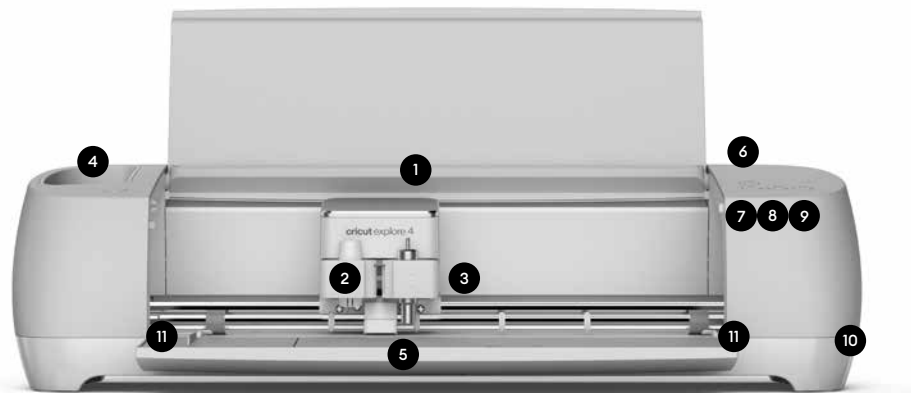

Luces indicadoras

- | | | |
|---|---|---|
| Botón de encendido: blanco
Máquina encendida | Botón de encendido: morado
Actualización en progreso | Botón Empezar: blanco intermitente
Lista para empezar |
| Botón de encendido: azul
Conectada a Bluetooth® | Botón Cargar/Descargar: blanco intermitente
Lista para cargar/descargar | Botón de pausa: blanco
Lista para pausar/reanudar |
| Botón de encendido: rojo
Error | | |

Incluye

- Máquina de corte inteligente Cricut Explore™ 4
- Cuchilla de punta fina y portacuchillas prémium
- Tapete de corte LightGrip
- Minipelador
- Bolígrafo de punta fina (0,4 mm)
- Suscripción para probar gratis Cricut Access™ (para nuevas suscripciones)
- Adaptador de corriente
- Cable USB
- Materiales para empezar

Cómo encender la máquina

Antes de utilizar la máquina, lee cuidadosamente las instrucciones de seguridad adjuntas.

- Conecta el adaptador de corriente incluido a la máquina.
- Asegúrate de enchufar el otro extremo únicamente en una toma de corriente compatible.
- Conecta la máquina a un dispositivo compatible a través de Bluetooth.
- Activa tu máquina en cricut.com/setup

Cambia la cuchilla con cuidado siguiendo las instrucciones. Para consultar las instrucciones, revisa el embalaje de la cuchilla o visita help.cricut.com/blades

Instrucciones de seguridad importantes

ANTES DE CONFIGURAR, USAR Y REALIZAR EL MANTENIMIENTO DE TU MÁQUINA DE CORTE INTELIGENTE CRICUT™, LEE ESTE DOCUMENTO EN SU TOTALIDAD. SIGUE LAS INDICACIONES ADJUNTAS, LAS INSTRUCCIONES EN LÍNEA Y OTROS MATERIALES EXPLICATIVOS OFICIALES DE CRICUT. PARA OBTENER MÁS INFORMACIÓN SOBRE SEGURIDAD Y CUMPLIMIENTO, VISITA CRICUT.COM/PRODUCT-DOCUMENTATION

En estas instrucciones, el término «Máquina» hace referencia a Cricut Explore 4.

ADVERTENCIA: Riesgo de lesiones, incendio y descarga eléctrica.

Utilizar la Máquina de una manera distinta a la establecida en las instrucciones adjuntas, las indicaciones online y otros materiales oficiales de Cricut puede producir daños en la máquina, daños materiales, lesiones o incluso la muerte.

La Máquina está diseñada para que únicamente la utilicen adultos. No está diseñada para que la utilicen niños de 12 años o menores. Supervisa en todo momento a los niños que pueda haber en las inmediaciones de la Máquina.

Utiliza la Máquina solo para crear manualidades, que es el propósito para el que ha sido diseñada.

Usar solo en interiores. La Máquina se diseñó para usarse únicamente en lugares secos en interiores. No utilizar en el agua o cerca de ella. No sumergir en agua ni en ningún otro líquido.

La Máquina no está diseñada para que la utilicen personas con capacidades físicas, sensoriales o cognitivas reducidas, o con falta de experiencia y conocimiento, a menos que estén supervisadas por una persona responsable de su seguridad y familiarizada con el funcionamiento seguro de la Máquina.

Desconecta la máquina de la corriente desenchufándola cuando no la estés utilizando y antes de realizar cualquier actividad de mantenimiento o limpieza.

Limpia la Máquina únicamente con un paño suave humedecido con limpiacristales o agua. No utilices nunca ningún tipo de líquido inflamable para limpiar la Máquina. No utilices disolventes como acetona o quitaesmalte para limpiar la Máquina, ya que dañan de forma permanente su superficie.

Desenchufa siempre la Máquina antes de reemplazar la cuchilla de corte. Las cuchillas están extremadamente afiladas y se deben manipular con precaución y sumo cuidado. Evita el contacto de la cuchilla con las manos y el cuerpo para prevenir lesiones. No permitas que los niños manipulen las cuchillas. Las cuchillas y otras piezas pequeñas presentan riesgo de asfixia y se deben mantener y almacenar fuera del alcance de los niños.

No abras, modifiques ni manipules la Máquina de ningún modo.

No utilices la Máquina o el cable si están dañados. Contacta con Asistencia para miembros Cricut para cuestiones de mantenimiento: cricut.com/contact o 1-877-727-4288.

Utiliza solo adaptadores de corriente aprobados por Cricut. Apaga siempre la máquina antes de enchufarla o desenchufarla de la toma de corriente. No tires nunca del cable para desconectar la Máquina de la toma de corriente. Sujeta el enchufe y tira para desconectar la Máquina.

El cable de alimentación se debe colocar de manera que no cuelgue sobre la encimera o la mesa para evitar tropiezos, enganches o tirones fortuitos (especialmente en el caso de los niños).

Coloca la Máquina sobre una superficie sólida, plana, nivelada y estable. Asegúrate de que en tu lugar de trabajo hay suficiente espacio en la parte delantera y trasera de la Máquina para permitir que el tapete de corte se mueva libremente por la Máquina.

No introduzcas los dedos ni otros objetos en la Máquina mientras esté conectada a la corriente, encendida o durante las operaciones de corte.

Mantén el cabello, joyas, ropa holgada, dedos, otras partes del cuerpo y cualquier otro elemento que pueda quedar atrapado en las partes móviles lejos de la Máquina mientras está en funcionamiento, ya que los movimientos rápidos del cabezal de corte, el tapete de corte y el material pueden provocar lesiones.

No toques el tapete o el material durante el corte, incluso aunque el tapete de corte o el material se dejen de mover. No toques el tapete de corte o el material hasta que la Máquina los expulse.

La Máquina nunca se debe dejar ni guardar en el exterior, en espacios sin calefacción, sin aire acondicionado o en lugares donde la Máquina pueda entrar en contacto con el agua.

GARANTÍA LIMITADA: Consulta cricut.com/warranty o escribe al fabricante o al representante autorizado de la región en la dirección indicada para consultar todos los términos y condiciones.

Cada proyecto es único.

- Para consultar más recursos de ayuda, visita help.cricut.com.
- escubre ideas inspiradoras y tutoriales paso a paso en youtube.com/cricut

- Únete a otros miembros de la Comunidad Cricut en nuestro grupo oficial de Cricut en Facebook.
- Contacta con Asistencia para miembros Cricut para cuestiones de mantenimiento: cricut.com/contact o 1-877-727-4288.

Especificaciones técnicas

Modelos de Cricut Explore™ 4: CXPL203, CXPL203B, CXPL203C

Descripción: Cricut Explore 4 es un dispositivo de fabricación de escritorio que ayuda a los creadores de manualidades (DIY) a realizar sus proyectos artísticos. Este dispositivo toma imágenes creadas con un software de diseño (Cricut Design Space) y recrea las imágenes en papel, vinilo, etc., utilizando herramientas para cortar y escribir sobre estos materiales.

El diseño en conjunto es similar a una pequeña impresora de escritorio o plóter con un cabezal accionado eléctricamente que mueve las herramientas de diseño de forma lateral y los rodillos de alimentación que mueven de forma longitudinal los materiales para tus creaciones. La combinación de estos movimientos genera un movimiento de 2 ejes para realizar las acciones que quieres (cortar, dibujar y más) en tus materiales para manualidades en un plano bidimensional.





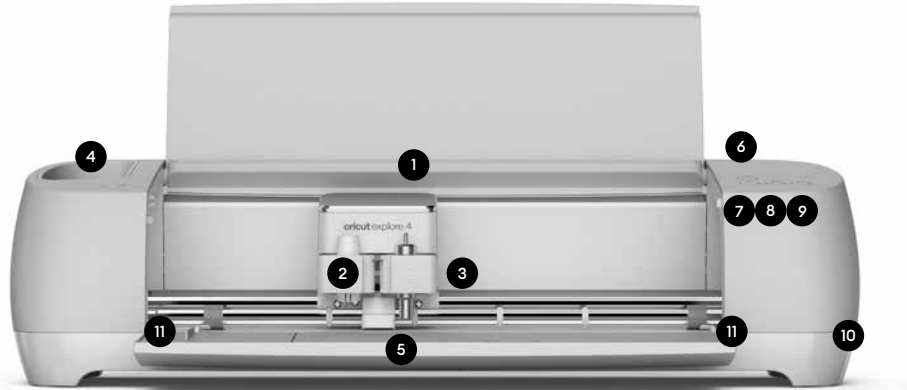

Especificaciones del producto	
Tamaño	53,8 cm x 17,75 cm x 15,06 cm (21,18 pulgadas x 6,99 pulgadas x 5,93 pulgadas)
Peso	4,98 kg (10,98 libras)
Potencia de entrada (entrada del dispositivo)	24,0 V --- 1,5 A
Fuente de alimentación externa	Modelo: TS-A060-2402502 Entrada: 100-240 V ~ 50/60 Hz 1,6 A Salida: 24,0 V --- 2,5 A Modelo: TS-A036-2401506 Entrada: 100-240 V ~ 50/60 Hz 1,2 A Salida: 24,0 V --- 1,5 A
Modo de funcionamiento	Continuo
Clasificación eléctrica	Clase III (suministrado por SELV)
Nivel de contaminación	PD 2
Protección contra accesos	IPX0 (común)
Especificaciones inalámbricas	
Tipo de transmisión	Bluetooth
Banda de frecuencia	2,4000-2,4835 GHz
Potencia radiada máxima	<= 100 mW (PIRE)
Can/CSA C22.2 n.º 60950-1-07	Equipo de TI: requisitos generales
EN 60950-1:2006/ Todos: 2009/ A1:2010/ A12:2011/ A2:2013	Equipo de TI: requisitos generales

Lerne deinen Cricut Explore™ 4 kennen

- | | | |
|-----------------------------|--------------------------|----------------------|
| 1 Steckplatz für Mobilgerät | 5 Stauraum | 9 Pause-Taste |
| 2 Klemme A | 6 Ein-/Aus-Taste | 10 USB-Anschluss |
| 3 Klemme B | 7 Laden-/Auswerfen-Taste | 11 Materialführungen |
| 4 Zubehöralter | 8 Los-Taste | |



Kontrollleuchten

- | | | |
|---|--|--|
|  Ein-/Aus-Taste: Weiß
Maschine eingeschaltet |  Ein-/Aus-Taste: Violett
Update läuft |  Los-Taste: Weiß blinkend
Es kann losgehen |
|  Ein-/Aus-Taste: Blau
Mit Bluetooth® verbunden |  Laden-Taste: Weiß blinkend
Bereit zum Laden/Auswerfen |  Pause-Taste: Weiß
Bereit zum Pausieren/
Fortfahren |
|  Ein-/Aus-Taste: Rot
Fehler | | |

Im Lieferumfang enthalten

- Intelligente Cricut Explore™ 4 Maschine
- Premium-Feinschnittklinge mit Gehäuse
- LightGrip-Schneidematte
- Mini-Entgitterhaken
- Stift mit feiner Spitze (0,4 mm)
- Kostenloses Cricut Access™ Probeabo (für neue Abonnent*innen)
- Netzteil
- USB-Kabel
- Materialien, um loszulegen

Wichtige Sicherheitshinweise

BITTE LIES DIESES DOKUMENT VOLLSTÄNDIG DURCH, BEVOR DU DEINE SMARTE CRICUT™ MASCHINE EINRICHTEST, BEDIENST UND WARTEST. BITTE BEACHT E DIE BEILIEGENDE ANLEITUNG, DIE ONLINE-ANLEITUNG UND ANDERE OFFIZIELLE ANLEITUNGSMATERIALIEN VON CRICUT. WEITERE INFORMATIONEN ZU SICHERHEIT UND COMPLIANCE FINDEST DU UNTER [CRICUT.COM/PRODUCT-DOCUMENTATION](https://www.cricut.com/product-documentation)

In diesen Hinweisen steht der Begriff „Maschine“ für den Cricut Explore 4.

 **WARNUNG: Verletzungs-, Brand- und Stromschlaggefahr.**

 **Der Betrieb der Maschine auf eine Weise, die nicht in der beigelegten Anleitung, Online-Anleitung und anderen offiziellen Anleitungsmaterialien von Cricut vorgeschrieben ist, kann zu Schäden an der Maschine, Sachschäden, Verletzungen oder sogar zum Tod führen.**

So schaltest du deine Maschine ein

 Lies die beiliegenden wichtigen Sicherheitshinweise, bevor du die Maschine in Betrieb nimmst.

- Schließe das mitgelieferte Netzteil an die Maschine an.
- Achte darauf, das andere Ende nur an eine kompatible Steckdose anzuschließen.
- Verbinde die Maschine über Bluetooth mit einem kompatiblen Gerät.
- Aktiviere die Maschine auf [cricut.com/setup](https://www.cricut.com/setup)

 Sei vorsichtig und befolge die Anweisungen, wenn du die Klinge austauschst. Die Anweisungen findest du auf der Klingerverpackung oder auf [help.cricut.com/blades](https://www.cricut.com/blades)

 Die Maschine darf nur von Erwachsenen bedient werden. Nicht für Kinder unter 13 Jahren geeignet. Kinder müssen in der Nähe der Maschine immer beaufsichtigt werden.

Verwende die Maschine nur für den vorgesehenen Zweck.

 **Nur zur Verwendung in Innenräumen. Die Maschine ist nur für den Gebrauch in trockenen Innenräumen bestimmt. Nicht in oder in der Nähe von Wasser verwenden. Nicht in Wasser oder in andere Flüssigkeiten tauchen.**

Die Maschine ist nicht für den Gebrauch durch Personen mit eingeschränkter körperlicher, sensorischer oder geistiger Leistungsfähigkeit oder mangelnder Erfahrung und Wissen gedacht, es sei denn, sie werden von einer Person beaufsichtigt, die für ihre Sicherheit verantwortlich und mit der sicheren Bedienung der Maschine vertraut ist.

Wenn du die Maschine nicht verwendest, trenne sie von der Stromversorgung, bevor du Wartungs- oder Reinigungsarbeiten durchführst.

Reinige die Maschine nur mit einem weichen, mit Glasreiniger oder Wasser angefeuchteten Tuch. Verwende zum Reinigen der Maschine niemals eine brennbare Flüssigkeit. Verwende zur Reinigung der Maschine keine Lösungsmittel wie Aceton oder Nagellackentferner, da diese die Oberflächen der Maschine dauerhaft beschädigen.

Trenne die Maschine immer von der Stromversorgung, bevor du die Klinge austauschst. Die Klängen sind extrem scharf und sollten mit Vorsicht und äußerster Sorgfalt gehandhabt werden. Vermeide es, mit Händen oder Körper mit der Klinge in Kontakt zu kommen, damit du dich nicht verletzt. Kinder dürfen die Klängen nicht handhaben. Klängen und andere Kleinteile stellen eine Erstickenungsgefahr dar und sollten außerhalb der Reichweite von Kindern aufbewahrt werden.

Öffne die Maschine nicht, verändere sie nicht und nimm keine anderen Eingriffe vor.

Verwende die Maschine nicht, wenn sie oder das Kabel Schäden aufweist. Wenn du Fragen hast, wende dich an die Mitgliederbetreuung von Cricut: cricut.com/contact oder 1-877-727-4288.

Verwende nur von Cricut zugelassene Netzadapter. Schalte die Maschine immer AUS, bevor du den Stecker aus der Steckdose ziehst. Ziehe niemals am Kabel, um die Maschine von der Steckdose zu trennen; fasse stattdessen den Stecker und ziehe daran, um die Maschine zu trennen.

Das Netzkabel sollte so positioniert werden, dass es nicht über die Arbeits- oder Tischplatte fällt, wo Stolpergefahr besteht, es hängen bleiben oder unbeabsichtigt gezogen werden kann (insbesondere von Kindern).

Jedes Projekt ist einzigartig.

 Weitere Anleitungen und Ressourcen findest du auf help.cricut.com

- Erhalte Inspiration und Schritt-für-Schritt-Anleitungen auf youtube.com/cricut

Stelle das Gerät auf eine feste, flache, ebene und stabile Oberfläche. Vergewissere dich, dass deine Arbeitsfläche vor und hinter der Maschine genügend Platz bietet, damit sich die Schneidematte frei durch die Maschine bewegen kann.

Stecke niemals deine Finger oder andere Gegenstände in die Maschine während sie eingeschaltet ist, mit einer Stromquelle verbunden ist oder während des Schneidens.

Halte Haare, Schmuck, lose Kleidung, Finger, andere Körperteile und andere Gegenstände, die sich in den beweglichen Teilen verfangen könnten, während des Betriebs von der Maschine fern, da die schnellen Bewegungen des Moduls, der Schneidematte und des Materials während des Betriebs zu Verletzungen führen können.

Berühre die Schneidematte oder das Material während des Schneidens nicht, auch wenn sich die Matte oder das Material nicht mehr bewegt. Berühre die Schneidematte oder das Material nicht, bis die Maschine die Matte oder das Material auswirft.

Die Maschine sollte niemals im Freien, in ungeheizten oder nicht klimatisierten Räumen oder in Umgebungen, in denen die Maschine mit Wasser in Berührung kommen kann, abgestellt oder gelagert werden.

BESCHRÄNKTE GARANTIE: Die vollständigen Geschäftsbedingungen findest du unter cricut.com/warranty, oder wende dich an den Hersteller oder eine*n autorisierte*n lokale*n Vertreter*in unter der angegebenen Adresse.

- Werde Teil der Cricut Community in unserer offiziellen Cricut Facebook-Gruppe.
- Wende dich an die Mitgliederbetreuung von Cricut: cricut.com/contact oder 1-877-727-4288

Technische Eigenschaften

Cricut Explore™ 4 Modelle: CXPL203, CXPL203B, CXPL203C

Beschreibung: Der Cricut Explore 4 ist ein Tischgerät, das Do-it-yourself-Bastler*innen (DIY) bei der Herstellung von Bastelprojekten hilft. Er verwendet Bilder, die in einer Software-Design-Umgebung (Cricut Design Space) erstellt wurden, und überträgt sie mit Werkzeugen zum Schneiden und Schreiben auf Papier, Vinyl usw.

Der Aufbau ähnelt dem eines kleinen Desktop-Druckers oder Plotters mit einem elektrisch angetriebenen Kopf, der die Designwerkzeuge seitlich bewegt, und Vorschubwalzen, die das Bastelmaterial in Längsrichtung bewegen. Die Kombination dieser Bewegungen ergibt eine 2-Achsen-Bewegung, um die gewünschten Aktionen (Schneiden, Zeichnen usw.) auf den Bastelmaterialien in einer 2-dimensionalen, flachen Ebene durchzuführen.

Produktspezifikationen	
Größe	53,8 cm x 17,75 cm x 15,06 cm (21,18 x 6,99 x 5,93 Zoll)
Gewicht	4,98 kg (10,98 Pfund)
Stromversorgung (an der Maschine)	24,0 V --- 1,5 A
Externe Stromversorgung	Modell: TS-A060-2402502 Eingang: 100-240 V ~ 50/60 Hz, 1,6 A Ausgang: 24,0 V --- 2,5 A Modell: TS-A036-2401506 Eingang: 100-240 V ~ 50/60 Hz, 1,2 A Ausgang: 24,0 V --- 1,5 A
Betriebsweise	Kontinuierlich
Elektrische Klassifizierung	Klasse III (bereitgestellt von SELV)
Verschmutzungsgrad	PD 2
Eindringenschutz	IPX0 (normal)
Wireless-Spezifikationen	
Übertragungstyp	Bluetooth
Frequenzband	2.4000-2.4835 GHz
Maximale Strahlleistung	<= 100 mW (EIRP)
Can/CSA C22.2 Nr. 60950-1-07	Einrichtungen der Informationstechnik – Allgemeine Anforderungen
EN 60950-1:2006/ All:2009/ A1:2010/ A12:2011/ A2:2013	Einrichtungen der Informationstechnik – Allgemeine Anforderungen

Ecco la tua Cricut Explore™ 4

- | | | |
|-------------------------------|---------------------------|--------------------------|
| 1 Vano per dispositivo mobile | 5 Vano portaoggetti | 9 Pulsante di pausa |
| 2 Morsetto A | 6 Pulsante di accensione | 10 Porta USB |
| 3 Morsetto B | 7 Pulsante Carica/Espelli | 11 Guide per i materiali |
| 4 Vano contenitore | 8 Pulsante di avvio | |



Spie luminose

- | | | | |
|--|---|--|--|
| | Pulsante di accensione: bianco
Macchina accesa | | Pulsante di accensione: viola
Aggiornamento in corso |
| | Pulsante di accensione: blu
Collegata al Bluetooth® | | Pulsante Carica/Espelli: bianco lampeggiante
Pronta per caricare/espellere |
| | Pulsante di accensione: rosso
Errore | | Pulsante di avvio: bianco lampeggiante
Pronta per l'avvio |
| | | | Pulsante di pausa: bianco
Pronta per mettere in pausa/riprendere |

Contenuto della confezione

- Macchina da taglio intelligente Cricut Explore™ 4
- Lama a punta fine premium + portalama
- Tappetino LightGrip
- Mini spellicolatore a uncino
- Penna a punta fine (0,4 mm)
- Abbonamento di prova gratuito a Cricut Access™ (per i nuovi abbonati)
- Adattatore di corrente
- Cavo USB
- Materiali per iniziare

Importanti istruzioni sulla sicurezza

LEGGI L'INTERO DOCUMENTO PRIMA DI CONFIGURARE, AVVIARE E RIPARARE LA MACCHINA DA TAGLIO SMART CRICUT™. ATTENITI ALLE PRESENTI ISTRUZIONI E A QUELLE ONLINE, NONCHÉ AGLI ALTRI MATERIALI INFORMATIVI UFFICIALI. PER ULTERIORI INFORMAZIONI SULLA SICUREZZA E SULLA CONFORMITÀ, VAI SU [CRICUT.COM/PRODUCT-DOCUMENTATION](https://www.cricut.com/product-documentation)

In queste istruzioni il termine "macchina" si riferisce a Cricut Explore™ 4.

- AVVERTENZA: rischio di lesioni, incendi e scosse elettriche.**
- L'utilizzo della macchina in modo non conforme alle istruzioni online e incluse nonché presenti in altri materiali ufficiali Cricut può causare danni alla macchina stessa o ad altri beni oppure lesioni, anche letali.**
- La macchina è progettata per essere utilizzata da persone adulte. Non è adatta all'uso da parte di bambini di età pari o inferiore a 12 anni. È necessaria la supervisione di un

Come accendere la macchina

- Prima di mettere in funzione la macchina, leggi le istruzioni di sicurezza allegate.
- Collega la macchina all'adattatore di corrente incluso nella confezione.
- Collega l'altra estremità a una presa a muro compatibile.
- Collega la macchina con un dispositivo compatibile tramite Bluetooth.
- Attiva la macchina su [cricut.com/setup](https://www.cricut.com/setup)
- Procedi con cautela e segui le istruzioni mentre sostituisci la lama. Per consultare le istruzioni, leggi le indicazioni riportate sulla confezione della lama o vai su [help.cricut.com/blades](https://www.help.cricut.com/blades)

adulto quando i bambini si trovano vicino alla macchina.

Utilizza la macchina solo per le finalità creative previste.

Solo per uso interno. La macchina è adatta esclusivamente all'uso interno in luoghi asciutti. Non utilizzare in acqua o vicino all'acqua. Non immergere in acqua o in qualsiasi altro liquido.

La macchina non è adatta all'uso da parte di persone con ridotte capacità fisiche, sensoriali o cognitive, o prive di esperienza e conoscenza, a meno che non si trovino sotto la supervisione di una persona responsabile della loro sicurezza e che abbia familiarità con il funzionamento sicuro della macchina.

Scollega il cavo di alimentazione staccandolo dalla presa di corrente quando la macchina non è in funzione e prima di qualsiasi intervento di manutenzione o pulizia.

Pulisci la macchina esclusivamente con un panno morbido inumidito con detergente per vetri o acqua.

Non utilizzare mai alcun tipo di liquido infiammabile per pulire la macchina. Non utilizzare sostanze come acetone o solvente per unghie per pulire la macchina, poiché le superfici ne risulterebbero permanentemente danneggiate.

Scollega sempre la macchina dalla presa di corrente prima di sostituire la lama da taglio. Le lame sono estremamente affilate e devono essere maneggiate con cautela ed estrema cura. Previene il contatto della lama con le mani e il corpo per evitare lesioni. Non permettere ai bambini di maneggiare le lame. Le lame e altri piccoli elementi comportano un rischio di soffocamento e devono essere tenuti e conservati lontano dalla portata dei bambini.

Non aprire, modificare o manomettere in alcun modo la macchina.

Non azionare se la macchina o il cavo sono danneggiati. Contatta l'Assistenza clienti Cricut per ricevere supporto: cricut.com/contact o 1-877-727-4288.

Utilizza solo alimentatori approvati da Cricut. Spegni sempre la macchina prima di scollegarla dalla presa elettrica. Non tirare mai il cavo per scollegare la macchina dalla presa elettrica, ma stacca la spina dalla presa.

Il cavo di alimentazione deve essere posizionato in modo che non ingombri il piano di lavoro, dove potrebbe impigliarsi o essere urtato o tirato involontariamente (soprattutto dai bambini).

Posiziona la macchina su una superficie solida, piana, livellata e stabile. Controlla che nell'area di lavoro ci sia spazio sufficiente davanti e dietro alla macchina, in modo che il tappetino da taglio possa essere caricato, utilizzato ed espulso agevolmente.

Non inserire le dita o altri oggetti all'interno della macchina mentre è collegata all'alimentazione elettrica, mentre è accesa o durante le operazioni di taglio.

Tieni lontano dalla macchina in funzione capelli, gioielli, indumenti larghi, dita, altre parti del corpo e qualsiasi altro oggetto che potrebbe impigliarsi nelle parti mobili, poiché i movimenti rapidi del carrello da taglio, del tappetino e del materiale durante il funzionamento possono causare lesioni.

Non toccare il tappetino o il materiale durante il taglio, anche se non sono in movimento. Non toccare il tappetino o il materiale finché non vengono espulsi dalla macchina.

La macchina non deve mai essere lasciata o riposta all'esterno, in spazi non riscaldati o non climatizzati o in ambienti in cui potrebbe entrare a contatto con l'acqua.

GARANZIA LIMITATA: Per i Termini e condizioni completi, consulta la pagina cricut.com/warranty oppure contatta il produttore o il rappresentante regionale autorizzato all'indirizzo indicato.

Ogni progetto è unico.

Per accedere ad altre utili risorse di supporto, vai su help.cricut.com

- Get inspiration and step-by-step tutorials on youtube.com/cricut

- Unisciti alla community Cricut nel nostro gruppo Facebook ufficiale.
- Contatta l'Assistenza clienti Cricut per ricevere supporto: cricut.com/contact o 1-877-727-4288

Specifiche tecniche

Modelli Cricut Explore™ 4: CXPL203, CXPL203B, CXPL203C

Descrizione: Cricut Explore 4 è un dispositivo di lavorazione da tavolo progettato per aiutarti a realizzare i tuoi progetti creativi fai-da-te. Funziona con un software di progettazione (Cricut Design Space) e riproduce le grafiche così create su carta, vinile ecc. usando una serie di strumenti per tagliare e scrivere sui materiali.

Il design della macchina è simile a quello di una stampante o plotter di piccole dimensioni e comprende una testina che muove lateralmente gli strumenti e dei rulli di alimentazione che muovono longitudinalmente i materiali. La combinazione di questi movimenti forma due assi che permettono di eseguire le operazioni desiderate (taglio, disegno ecc.) sui materiali di lavorazione in un piano bidimensionale.





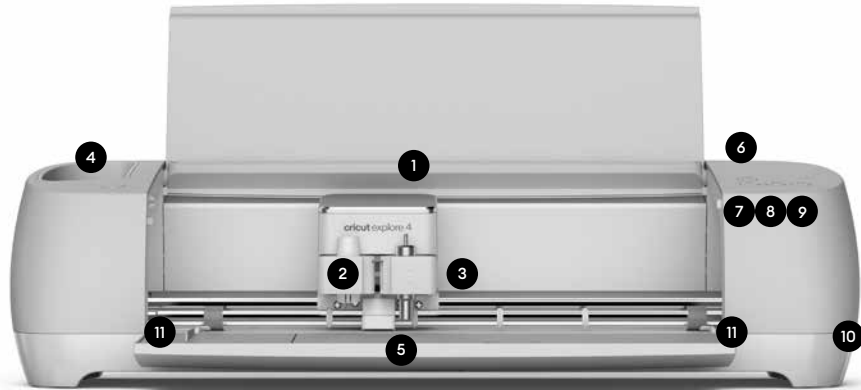

Specifiche del prodotto	
Dimensioni	53,80 cm x 17,75 cm x 15,06 cm (21,18 x 6,99 x 5,93 in)
Peso	4,98 kg (10,98 lb)
Alimentazione in ingresso (entrata apparecchio)	24,0 V --- 1,5 A
Alimentazione esterna	Modello: TS-A060-2402502 Ingresso: 100-240 V ~ 50/60 Hz 1,6 A Uscita: 24,0 V --- 2,5 A Modello: TS-A036-2401506 Ingresso: 100-240 V ~ 50/60 Hz 1,2 A Uscita: 24,0 V --- 1,5 A
Modalità di utilizzo	Continua
Classificazione elettrica	Classe III (fornita da SELV)
Grado di inquinamento	PD 2
Protezione ingresso	IPX0 (ordinaria)
Specifiche wireless	
Tipo di trasmissione	Bluetooth
Banda di frequenza	2,4000 - 2,4835 GHz
Potenza massima irradiata	<= 100 mW (E.I.R.P.)
Can/CSA C22.2 N. 60950-1-07	Apparecchiature informatiche - Requisiti generali
EN 60950-1:2006/ All:2009/ A1:2010/ A12:2011/ A2:2013	Apparecchiature informatiche - Requisiti generali

Hoe je Cricut Explore™ 4 werkt

- | | | |
|------------------------------|-----------------|-----------------------|
| 1 Sleuf voor mobiel apparaat | 5 Opbergruimte | 9 Pauzeknop |
| 2 Houder A | 6 Aan-/uit-knop | 10 USB-ingang |
| 3 Houder B | 7 Laadknop | 11 Materiaalgeleiders |
| 4 Opbergcompartiment | 8 Startknop | |



Controlelampjes

- | | | |
|---|---|---|
|  Aan/uit-knop: wit
Snijmachine aan |  Aan/uit-knop: paars
Update wordt uitgevoerd |  Startknop: knipperend wit
Klaar om te beginnen |
|  Aan/uit-knop: blauw
Verbonden met Bluetooth® |  Laadknop: knipperend wit
Klaar om te laden/ontladen |  Pauzeknop: wit
Klaar om te pauzeren/
hervatten |
|  Aan/uit-knop: rood
Foutmelding | | |

Inbegrepen

- Slimme snijmachine Cricut Explore™ 4
- Premium Fine-Point Blade met behuizing
- LightGrip-machinemat
- Mini-pelhaak
- Pen met fijne punt (0,4 mm)
- Gratis proefabonnement op Cricut Access™ (voor nieuwe abonnees)
- Stroomadapter
- USB-kabel
- Basismaterialen

Belangrijke veiligheidsinstructies

LEES DIT HELE DOCUMENT VOORDAT JE JE SLIMME SNIJMACHINE VAN CRICUT™ INSTELT, BEDIENT EN ONDERHOUDT. VOLG DE BIJGEOEGDE INSTRUCTIES, ONLINE INSTRUCTIES EN ANDERE OFFICIËLE INSTRUCTIES VAN CRICUT. GA VOOR MEER INFORMATIE OVER VEILIGHEID EN NALEIVING NAAR [CRICUT.COM/PRODUCT-DOCUMENTATION](https://www.cricut.com/product-documentation)

In deze instructies wordt met de term 'snijmachine' de Cricut Explore 4 bedoeld.

 **WAARSCHUWING: risico op letsel, brand en elektrische schokken.**

 **Als je de snijmachine bedient op een manier die niet wordt voorgeschreven in de bijgevoegde instructies, online instructies en andere officiële instructies van Cricut, kan dit leiden tot schade aan de snijmachine, materiële schade, letsel of zelfs de dood.**

 De snijmachine mag alleen door een volwassene worden bediend. Niet bedoeld voor gebruik door kinderen van 12 jaar of jonger. Houd altijd toezicht op kinderen in de buurt van de snijmachine.

Aanzetten

 Lees vóór het bedienen van de snijmachine de belangrijke, bijgevoegde veiligheidsinstructies

- Sluit de meegeleverde stroomadapter aan op de snijmachine.
- Sluit het andere uiteinde aan op een geschikt stopcontact.
- Koppel de snijmachine via Bluetooth aan een geschikt apparaat.
- Activeer je snijmachine op [cricut.com/setup](https://www.cricut.com/setup)

 Wees voorzichtig bij het vervangen van het mes en volg de instructies. De instructies zijn te vinden op de verpakking van het mes of op [help.cricut.com/blades](https://www.help.cricut.com/blades)

Gebruik de snijmachine alleen voor het beoogde doel.

 **Alleen voor gebruik binnenshuis. De snijmachine is uitsluitend bedoeld voor gebruik op droge plaatsen binnenshuis. Niet gebruiken in of in de buurt van water. Nooit onderdompelen in water of andere vloeistoffen.**

De snijmachine is niet berekend op gebruik door mensen met een verminderd fysiek, zintuiglijk of cognitief vermogen of door mensen die te weinig ervaring en kennis hebben, tenzij ze onder toezicht staan van iemand die verantwoordelijk is voor hun veiligheid en bekend is met de veilige bediening van de snijmachine.

Schakel de elektrische voeding uit door de stekker van de snijmachine uit het stopcontact te halen wanneer deze niet in gebruik is en vóórdat je deze gaat schoonmaken of onderhoud gaat plegen.

Maak de snijmachine alleen schoon met een zachte doek die is bevochtigd met glaserreiniger of water. Maak de snijmachine nooit schoon met brandbare vloeistoffen. Maak de snijmachine nooit schoon

met oplosmiddelen als aceton of nagellakremover, aangezien deze de oppervlakken van de snijmachine permanent zullen beschadigen.

Haal altijd de stekker van de snijmachine uit het stopcontact voordat je het mes vervangt. Deze messen zijn heel scherp en moeten met de nodige voorzichtigheid en uiterste zorg worden gehanteerd. Zorg dat het mes niet in contact komt met handen en lichaam om letsel te voorkomen. Laat geen kinderen met de messen werken. Messen en andere kleine onderdelen vormen verstikkingsgevaar en moeten buiten het bereik van kinderen worden bewaard.

Open de snijmachine niet en ga er zelf niet mee knoeien.

Gebruik de snijmachine niet als deze of het snoer beschadigd is. Neem voor reparaties contact op met Member Care van Cricut: cricut.com/contact of 1-877-727-4288.

Gebruik alleen door Cricut goedgekeurde stroomadapters. Zet de snijmachine altijd UIT voordat je de stekker uit het stopcontact haalt. Trek de stekker van de snijmachine nooit aan het snoer uit het stopcontact. Pak altijd de stekker zelf vast en trek daaraan om de snijmachine los te koppelen.

Laat het netsnoer niet van het werkblad of tafelblad naar beneden hangen zodat iemand erover kan struikelen of onbedoeld aan het snoer kan trekken (vooral kinderen).

Plaats de snijmachine op een stevige, vlakke, horizontale en stabiele ondergrond. Zorg dat er voor en achter de snijmachine voldoende werkruimte is, zodat de snijmat vrij door de snijmachine kan bewegen.

Doe nooit je vingers (of andere voorwerpen) in de snijmachine terwijl deze op een stopcontact is aangesloten, is ingeschakeld of aan het snijden is.

Houd je haar, sieraden, losse kleding, vingers, andere lichaamsdelen en alle andere voorwerpen die in de bewegende delen klein kunnen komen te zitten uit de buurt van de snijmachine terwijl deze in werking is. De snelle bewegingen van het snijmechanisme, de mat en het materiaal tijdens het gebruik kunnen namelijk tot verwondingen leiden.

Raak de mat of het materiaal niet aan tijdens het snijden, zelfs niet als de mat of het materiaal niet meer beweegt. Raak de mat of het materiaal niet aan totdat de snijmachine de mat of het materiaal uit de snijmachine heeft geworpen.

De snijmachine mag nooit buiten worden achtergelaten of opgeborgen. Hetzelfde geldt voor onverwarme ruimtes of ruimtes zonder airconditioning of omgevingen waar de snijmachine in contact kan komen met water.

BEPERKTE GARANTIE: Zie cricut.com/warranty, of schrijf naar de fabrikant of geautoriseerde regiovertegenwoordiger op het toepasselijke adres dat wordt weergegeven, voor de volledige voorwaarden.

Elk project is uniek.

🔍 Voor meer informatie ga je naar help.cricut.com

- Doe inspiratie op en krijg stapsgewijze instructies op youtube.com/cricut

- Sluit je aan bij de Cricut-community in onze officiële Cricut Facebook-groep.
- Neem voor reparaties contact op met Member Care van Cricut: cricut.com/contact of 1-877-727-4288

Technische specificaties

Cricut Explore™ 4-modellen: CXPL203, CXPL203B, CXPL203C

Beschrijving: De Cricut Explore 4 is een snijmachine voor hobbyisten om hun projecten mee te maken. De snijmachine reproduceert afbeeldingen die in een software-omgeving (Cricut Design Space) zijn ontworpen op papier, vinyl, enz. met behulp van tools om (op) deze materialen te snijden en te schrijven.

Het algehele ontwerp is vergelijkbaar met een desktopprinter of plotter met een elektrisch aangedreven kop die de ontwerp tools zijdelings beweegt, en rollers die de materialen in de lengterichting verplaatsen. De combinatie van deze bewegingen zorgt voor een 2-assige beweging om de gewenste handelingen (snijden, tekenen, enz.) op de materialen uit te voeren op een 2-dimensionaal plat vlak.





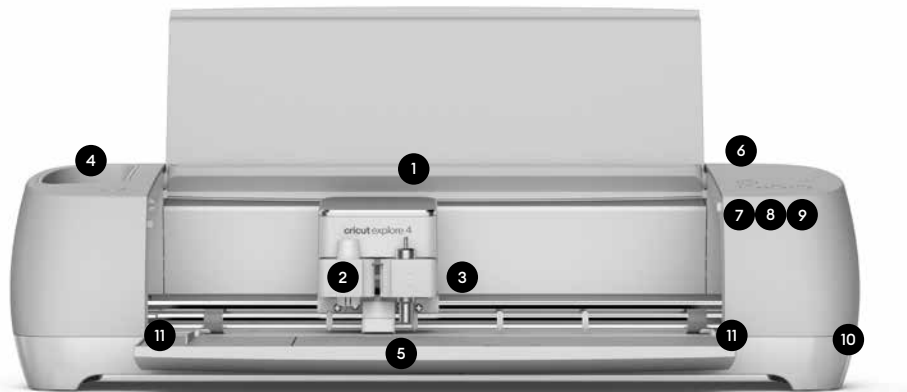

Productspecificaties	
Maat	53,8 cm x 17,75 cm x 15,06 cm (21,18 inch x 6,99 inch x 5,93 inch)
Gewicht	4,98 kg (10,98 lbs)
Stroomtoevoer (apparaatingang)	24,0 V ===1,5 A
Externe stroomtoevoer	Model: TS-A060-2402502 Invoer: 100-240 V ~ 50/60 Hz 1,6 A Uitvoer: 24,0 V ===2,5 A Model: TS-A036-2401506 Invoer: 100-240 V ~ 50/60 Hz 1,2 A Uitvoer: 24,0 V ===1,5 A
Werking	Onafgebroken
Elektrische veiligheidsklasse	Klasse III (geleverd door SELV)
Vervuilinggraad	PD 2
Beschermingsklasse	IPX0 (regulier)
Specificaties draadloos gebruik	
Type overdracht	Bluetooth
Frequentieband	2,4000 - 2,4835 GHz
Maximaal uitgestraald vermogen	<= 100 mW (e.i.r.p)
Can/CSA C22.2 nr. 60950-1-07	IT-apparatuur – Algemene eisen
EN 60950-1:2006/All:2009/A1:2010/A12:2011/A2:2013	IT-apparatuur – Algemene eisen

Conheça a sua Cricut Explore™ 4

- | | | |
|----------------------------------|------------------------------|----------------------|
| 1 Encaixe para dispositivo móvel | armazenamento | 8 Botão Avançar |
| 2 Suporte A | 5 Armazenamento | 9 Botão Pausar |
| 3 Suporte B | 6 Botão Ligar/Desligar | 10 Porta USB |
| 4 Espaço para | 7 Botão Carregar/Descarregar | 11 Guias de material |



Luzes de aviso

- | | | |
|---|--|--|
|  Botão Ligar/Desligar: branco
Máquina ligada |  Botão Ligar/Desligar: roxo
Atualização em andamento |  Botão Avançar: branco piscando
Pronta para começar |
|  Botão Ligar/Desligar: azul
Conectada ao Bluetooth® |  Botão Carregar/Descarregar: branco piscando
Pronta para carregar/descarregar |  Botão Pausar: branco
Pronta para pausar/retomar |
|  Botão Ligar/Desligar: vermelho
Erro | | |

Inclui

- Máquina de corte inteligente Cricut Explore™ 4
- Lâmina de ponta fina premium + invólucro
- Base de máquina de aderência leve
- Mini ferramenta de remoção
- Caneta de ponta fina (0,4 mm)
- Assinatura de teste grátis do Cricut Access™ (para novos assinantes)
- Adaptador de alimentação
- Cabo USB
- Materiais para começar

Instruções importantes de segurança

LEIA ESTE DOCUMENTO NA ÍNTEGRA ANTES DE CONFIGURAR, OPERAR E FAZER MANUTENÇÃO NA SUA MÁQUINA DE CORTE INTELIGENTE CRICUT™. SIGA AS INSTRUÇÕES FORNECIDAS, AS ORIENTAÇÕES ONLINE E OUTROS MATERIAIS INFORMATIVOS OFICIAIS DA CRICUT. PARA MAIS INFORMAÇÕES SOBRE SEGURANÇA E CONFORMIDADE, ACESSE [CRICUT.COM/PRODUCT-DOCUMENTATION](https://www.cricut.com/product-documentation)

Nestas instruções, o termo "Máquina" se refere à Cricut Explore™ 4.

 **ATENÇÃO: risco de ferimentos, incêndio e choque elétrico.**

 **Usar a máquina sem seguir as instruções fornecidas, as orientações online e outros materiais oficiais da Cricut pode resultar em danos à máquina ou a outros bens, ferimentos e, até mesmo, em morte.**

 A máquina deve ser usada apenas por adultos. Não se destina a crianças de 12 anos ou menos. Sempre supervisione as crianças que estiverem perto da máquina.

Como ligar

 Antes de usar a máquina, leia as instruções de segurança fornecidas.

- Conecte à máquina o adaptador de alimentação fornecido.
- Ligue o dispositivo em uma tomada compatível.
- Conecte a máquina ao dispositivo compatível por Bluetooth.
- Ative sua máquina em [cricut.com/setup](https://www.cricut.com/setup)

 Tenha cuidado e siga as instruções ao substituir a lâmina. Para mais instruções, consulte a embalagem das lâminas ou acesse [help.cricut.com/blades](https://www.cricut.com/blades)

Use a máquina apenas para as finalidades recomendadas.

 **Usar apenas em espaços internos. A máquina deve ser utilizada apenas em espaços internos e secos. Não usar na água ou perto da água. Não mergulhar na água ou em qualquer outro líquido.**

A máquina não se destina a pessoas com capacidades físicas, sensoriais ou cognitivas reduzidas nem que não tenham experiência e conhecimento, a menos que sejam supervisionadas por uma pessoa responsável por sua segurança e familiarizada com a operação segura da máquina.

Desligue a energia elétrica retirando a ficha da máquina da tomada quando não estiver a ser usada e antes de qualquer manutenção ou limpeza..

Limpe a máquina apenas com um pano macio umedecido com limpa-vidro ou água. Nunca use nenhum tipo de líquido inflamável para limpar a máquina. Não use solventes, como acetona ou removedor de esmalte, para limpar a máquina,

pois esses produtos danificarão permanentemente sua superfície.

Sempre desligue a máquina da tomada antes de substituir a lâmina de corte. As lâminas são extremamente afiadas e devem ser manuseadas com extremo cuidado. Evite o contato da lâmina com as mãos e com o corpo para evitar ferimentos. Não permita que crianças manuseiem as lâminas. Lâminas e outras peças pequenas representam risco de asfixia e devem ser mantidas e armazenadas fora do alcance de crianças.

Não abra, modifique nem adultere a máquina.

Não ligue a máquina se ela estiver danificada.

Fale com o Atendimento da Cricut para assistência em cricut.com/contact ou pelo número 1-877-727-4288.

Use apenas adaptadores de alimentação aprovados pela Cricut. Sempre DESLIGUE a máquina antes de desconectá-la da tomada. Nunca puxe o cabo para desconectar a máquina da tomada. Segure o plugue e puxe para desconectar a máquina.

Não deixe o cabo de alimentação pendurado na bancada ou mesa, para evitar que alguém tropece, fique preso ou puxe-o acidentalmente (especialmente crianças).

Posicione a máquina em uma superfície forte, plana, nivelada e estável. A mesa ou bancada

de trabalho deve ter espaço suficiente na frente e atrás da máquina para permitir que a base de corte se mova livremente.

Não coloque os dedos ou outros objetos na máquina enquanto ela estiver conectada à energia elétrica ou ligada nem durante operações de corte.

Enquanto estiver em uso, mantenha longe da máquina cabelos, joias, roupas largas, dedos, outras partes do corpo e quaisquer outros itens que possam ficar presos, pois os movimentos rápidos do carrinho de corte, da base e dos materiais durante o funcionamento podem causar danos.

Não toque na base nem no material durante o corte, mesmo se eles pararem de se mover. Não toque na base nem no material até que sejam ejetados pela máquina.

A máquina nunca deve ser deixada ou armazenada ao ar livre, em espaços sem aquecimento ou sem ar-condicionado, nem em ambientes onde possa entrar em contato com água.

GARANTIA LIMITADA: Consulta cricut.com/warranty, ou escreva para o fabricante ou representante da região autorizada com o endereço aplicável mostrado, para obteres os termos e condições completos.

Cada projeto é único

Para mais recursos de ajuda, acesse help.cricut.com

- Obtem inspiração e tutoriais passo a passo em youtube.com/cricut

- Entre para a comunidade da Cricut no nosso grupo oficial no Facebook.
- Fale com o Atendimento da Cricut para assistência em cricut.com/contact ou pelo número 1-877-727-4288

Especificações técnicas

Modelos Cricut Explore™ 4: CXPL203, CXPL203B, CXPL203C

Descrição: a Cricut Explore 4 é um equipamento de mesa para projetos de artesanato do tipo faça você mesmo (DIY). As imagens são elaboradas num software de design (Cricut Design Space) e recriadas em papel, vinil e outros materiais, com ferramentas para cortar e escrever.

De modo geral, é semelhante a uma impressora ou plotter, tendo um cabeçote acionado por eletricidade que move as ferramentas de design lateralmente e rolos de alimentação que movem os materiais de trabalho longitudinalmente. A combinação desses movimentos em dois eixos possibilita a realização das ações desejadas (corte, desenho, etc.) nos materiais de trabalho em um plano bidimensional.





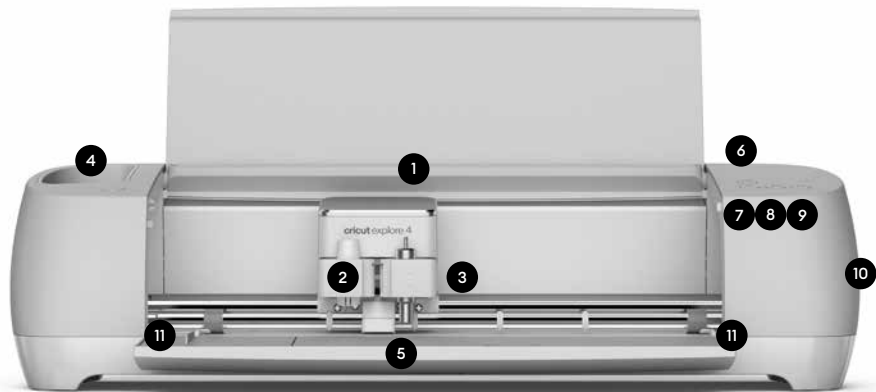

Especificações do produto	
Tamanho	53,8 cm × 17,75 cm × 15,06 cm
Peso	4,98 kg
Entrada de energia (entrada do aparelho)	24,0 V --- 1,5 A
Alimentação externa	Modelo: TS-A060-2402502 Entrada: 100-240 V ~ 50/60 Hz 1,6 A Saída: 24,0 V --- 2,5 A Modelo: TS-A036-2401506 Entrada: 100-240 V ~ 50/60 Hz 1,2 A Saída: 24,0 V --- 1,5 A
Modo de operação	Contínuo
Classificação elétrica	Classe III (sistema de extra baixa tensão – SELV)
Grau de poluição	GP 2
Grau de proteção (IP)	IPX0 (comum)
Especificações sem fio	
Tipo de transmissão	Bluetooth
Banda de frequência	2,4000-2,4835 GHz
Potência máxima irradiada	<= 100 mW (EIRP)
Can/CSA C22.2 No. 60950-1-07	Equipamentos de TI – Requisitos gerais
EN 60950-1:2006/ A1:2009/ A1:2010/ A12:2011/ A2:2013	Equipamentos de TI – Requisitos gerais

Lär känna din Cricut Explore™ 4

- | | | |
|-------------------------|---------------------|-------------------|
| 1 Plats för mobil enhet | 5 Förvaring | 9 Paus-knapp |
| 2 Klämma A | 6 Strömknapp | 10 USB-port |
| 3 Klämma B | 7 Ladda/Lossa-knapp | 11 Materialguider |
| 4 Förvaringskopp | 8 Kör-knapp | |



Indikatorlampor

- | | | |
|---|---|--|
|  Strömknapp: Vit
Maskin på |  Strömknapp: Lila
Uppdatering pågår |  Kör-knapp: Blinkande vit
Klar att användas |
|  Strömknapp: Blå
Ansluten till Bluetooth® |  Ladda-knapp: Blinkande vit
Klar att ladda/lossa |  Paus-knapp: Vit
Klar att pausa/återuppta |
|  Strömknapp: Röd
Fel | | |



Ingår

- Cricut Explore™ 4 smart skärmaskin
- Blad Premium för lätt till medellätt material + hölje/Välkomstkort
- Minirensningsverktyg
- Penna Fine Point (0,4 mm)
- Gratis prenumeration på Cricut Access™ (för nya prenumeranter)
- Nätadapter
- USB-kabel
- Material för att komma igång



Viktiga säkerhetsinstruktioner

LÄS HELA DETTA DOKUMENT INNAN DU INSTALLERAR, ANVÄNDER OCH SERVAR DIN CRICUT™ SMART SKÄRMASKIN. FÖLJ DE BIFOGADE INSTRUKTIONERNA, ONLINEINSTRUKTIONERNA OCH ANNAT OFFICIELLT CRICUT-INSTRUKTIONSMATERIAL. FÖR MER INFORMATION OM SÄKERHET OCH EFTERLEVAND KAN DU BESÖKA CRICUT.COM/PRODUCT-DOCUMENTATION

I dessa instruktioner avser termen "maskin" Cricut Explore™ 4.

-  **WARNING: Risk för personskador, brand och elektriska stötar.**
-  **Användning av maskinen på ett sätt som inte föreskrivs i de medföljande instruktionerna, onlineinstruktionerna och annat officiellt Cricut-material kan leda till skada på maskinen, egendomsskada, personskada eller till och med dödsfall.**
-  Maskinen är endast avsedd att användas av en vuxen. Ej avsedd att användas av barn som är 12 år eller yngre. Övervaka alltid barn runt maskinen.

Slå på strömmen

-  Läs de medföljande viktiga säkerhetsinstruktionerna innan du använder maskinen.
- Anslut medföljande nätadapter till maskinen.
- Se till att endast ansluta den andra änden till ett kompatibelt vägguttag.
- Anslut maskinen till den kompatibla enheten via Bluetooth.
- Aktivera din maskin på cricut.com/setup
-  Var försiktig och följ instruktionerna när du byter blad. Se bladförpackningen eller help.cricut.com/blades för instruktioner

Använd endast maskinen för dess avsedda hantverksändamål.

 **Endast för inomhusbruk. Maskinen är endast avsedd för inomhusbruk på torra platser. Använd inte i eller nära vatten. Sänk inte ned i vatten eller någon annan vätska.**

Maskinen är inte avsedd att användas av personer med nedsatt fysisk, sensorisk eller kognitiv förmåga, eller brist på erfarenhet och kunskap, om de inte övervakas av en person som är ansvarig för deras säkerhet och som är förtrogen med säker användning av maskinen.

Koppla ur den elektriska strömmen genom att koppla ur maskinen när den inte används och innan service eller rengöring.

Rengör endast maskinen med en mjuk trasa fuktad med glasrengöringsmedel eller vatten. Använd aldrig någon form av brandfarlig vätska för att rengöra maskinen. Använd inte lösningsmedel som aceton eller nagellacksborttagare för att rengöra maskinen, eftersom dessa skadar maskinens ytor permanent.

Koppla alltid ur maskinen innan du byter skärblad.

Bladen är extremt vassa och bör hanteras med varsamhet och extrem försiktighet. Förhindra skärbladskontakt med händer och kropp för att undvika skador. Låt inte barn hantera skärblad. Skärblad och andra små delar är kvävningsrisker och bör förvaras och lagras åtskilt från barn.

Öppna, modifiera eller manipulera inte maskinen på något sätt.

Använd inte om maskinen eller sladden är skadad. Kontakta Cricuts Medlemsupport för service: cricut.com/contact eller 1-877-727-4288.

Använd endast Cricut-godkända nätadapterar. Stäng alltid av maskinen innan du drar ur kontakten från eluttaget. Dra aldrig i sladden för att koppla bort maskinen från eluttaget, ta istället tag i kontakten och dra för att koppla ur maskinen.

Strömssladden ska placeras så att den inte kommer att hänga över bänkskivan eller bordsskivan där någon kan snubbla över den, där den kan fastna eller oavsiktligt dras ut (särskilt av barn).

Placera maskinen på en stark, plan, jämn och stabil yta. Se till att ditt arbetsutrymme har tillräckligt med

utrymme på fram- och baksidan av maskinen så att skärmattan kan röra sig fritt genom maskinen.

Placera inte dina fingrar eller andra föremål i maskinen medan den är ansluten till elektrisk ström, medan maskinen är påslagen eller under skärning.

Håll hår, smycken, löst sittande kläder, fingrar, andra kroppsdelar och andra föremål som kan fastna i de rörliga delarna borta från maskinen medan den används eftersom de snabba rörelserna hos skärvagnen, mattan och material under drift kan orsaka skada.

Vidrör inte mattan eller materialet under skärning även om mattan eller materialet slutar röra sig. Vidrör inte mattan eller materialet förrän maskinen matar ut mattan eller materialet från maskinen.

Maskinen får aldrig lämnas eller förvaras utomhus, i outhärdade eller obehandlade utrymmen eller i miljöer där maskinen kan komma i kontakt med vatten.

Varje projekt är unikt.

🔍 Mer hjälp finns på help.cricut.com

- Få inspiration och steg-för-steg-handledningar på youtube.com/cricut

- Gör sällskap med andra Cricut Community-medlemmar i vår officiella Cricut Facebook-grupp.
- Kontakta Cricuts Medlemsupport för service: cricut.com/contact eller 1-877-727-4288

Tekniska specifikationer

Cricut Explore™ 4-modeller: CXPL203, CXPL203B, CXPL203C

Beskrivning: Cricut Explore 4 är en stationär tillverkningsenhet för att hjälpa DIY-hantverkare att skapa hantverksprojekt. Den tar bilder som skapats i en programvarudesignmiljö (Cricut Design Space) och återskapar bilderna i papper, vinyl osv. med hjälp av verktyg för att skära och skriva på dessa material.

Den övergripande designen liknar en liten stationär skrivare eller plottter med ett elektriskt drivet huvud som flyttar designverktygen i sidled och matningsrullar som flyttar tillverkningsmaterialen på längden. Kombinationen av dessa rörelser ger rörelse med två axlar för att utföra önskade åtgärder (skärning, ritning, osv.) på tillverkningsmaterialen i ett tvådimensionellt platt plan.





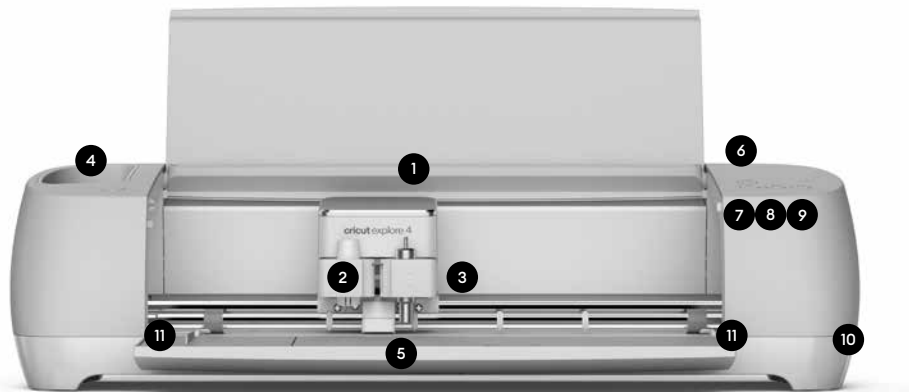

Produktspecifikationer	
Storlek	21,18 x 6,99 x 5,93 tum (53,8 x 17,75 x 15,06 cm)
Vikt	4,98 kg (10,98 lbs)
Strömförsörjning (enhetsintag)	24,0 V ~ 1,5 A
Extern strömkälla	Modell: TS-A060-2402502 Ingång: 100–240 V ~ 50/60Hz 1,6 A Utgång: 24,0 V ~ 2,5 A Modell: TS-A036-2401506 Ingång: 100–240 V ~ 50/60Hz 1,2 A Utgång: 24,0 V ~ 1,5 A
Driftsläge	Fortlöpande
Elektrisk klass	Klass III (levereras av SELV)
Företningsgrad	PD 2
Inträdeskydd	IPX0 (ordinär)
Trådlösa specifikationer	
Överföringstyp	Bluetooth
Frekvensband	2,4000–2,4835 GHz
Maximal utstrålad effekt	<= 100 mW (e.i.r.p.)
Can/CSA C22.2 nr. 60950-1-07	IT-utrustning – Allmänna krav
EN 60950-1:2006/ All:2009/ A1:2010/ A12:2011/ A2:2013	IT-utrustning – Allmänna krav

Lær din Cricut Explore™ 4 at kende

- | | | |
|-------------------------|---------------------|---------------------|
| 1 Holder til mobilenhed | 5 Opbevaring | 9 Pauseknap |
| 2 Klemme A | 6 Strømknap | 10 USB-port |
| 3 Klemme B | 7 Indfør/udfør-knap | 11 Materiale guider |
| 4 Opbevaringskop | 8 Startknap | |



Indikatorlys

- | | | |
|---|---|--|
|  Tænd/sluk-knap: Hvid
Maskinen er tændt |  Tænd/sluk-knap: Lilla
Opdatering i gang |  Startknap: Blinkende hvid
Klar til brug |
|  Tænd/sluk-knap: Blå
Tilsluttet til Bluetooth® |  Indfør/udfør-knap: Blinkende hvid
Klar til at indføre/udføre |  Pauseknap: Hvid
Klar til at Sætte på pause/
Afslutte pause |
|  Tænd/sluk-knap: Rød
Fejl | | |

Medfølger

- Cricut Explore™ 4 Smart Cutting-maskine
- Premium Fine-Point-klinge + -hylster
- Light Grip-matte til maskine
- Miniskræller
- Fine-Point-pen (0,4 mm)
- Gratis prøveperiode til Cricut Access™ (til nye abonnenter)
- Strømkabel
- USB-kabel
- Materialer til at komme i gang

Vigtige sikkerhedsinstruktioner

LÆS HELE DETTE DOKUMENT, FØR DU INSTALLERER, BETJENER OG SERVICERER DIN CRICUT™ SMART-SKÆREMASKINE. FØLG KUN DE VEDLAGTE INSTRUKTIONER, ONLINE-INSTRUKTIONER OG ANDET OFFICIelt INSTRUKTIONSMATERIALE TIL CRICUT. HVIS DU VIL HAVE FLERE OPLYSNINGER OM SIKKERHED OG OVERHOLDELSE, KAN DU GÅ TIL CRICUT.COM/PRODUCT-DOCUMENTATION

I disse instruktioner betyder udtrykket "maskine" Cricut Explore™ 4.



ADVARSEL: Risiko for skade, brand og elektrisk stød.

-  Hvis du betjener maskinen på en måde, der ikke er beskrevet i den medfølgende vejledning, online-instruktionerne eller andre officielle materialer fra Cricut, kan det medføre skader på maskinen, materiel skade, personskade eller død.

-  Maskinen er kun beregnet til at blive betjent af en voksen. Ikke beregnet til brug af børn på 12 år eller derunder. Hold altid opsyn med børn omkring maskinen.

Brug kun maskinen til det tilsigtede formål.

Sådan tændes maskinen

-  Før maskinen tages i brug, skal du læse de vedlagte Vigtige sikkerhedsinstruktioner.
- Tilslut det medfølgende strømkabel til maskinen.
- Sørg for at tilslutte den anden ende til en kompatibel stikkontakt.
- Tilslut maskinen til en kompatibel enhed via Bluetooth.
- Aktivér din maskine på cricut.com/setup
-  Vær forsigtig, og følg instruktionerne, når du udskifter klingens. Se klingens emballage eller help.cricut.com/blades for instruktioner.

 Kun til indendørs brug. Maskinen er kun beregnet til indendørs brug på tørre steder. Må ikke bruges i eller i nærheden af vand. Må ikke nedsænkes i vand eller nogen anden form for væske.

Maskinen er ikke beregnet til brug af personer med nedsatte fysiske, sensoriske eller kognitive evner eller manglende erfaring og viden, medmindre de er under opsyn af en person, der er ansvarlig for deres sikkerhed og fortrolig med sikker betjening af maskinen.

Afbryd strømmen ved at tage maskinens strømkabel ud af stikkontakten, når den ikke er i brug og før service eller rengøring.

Rengør kun maskinen med en blød klud, der er fugtet med glasrens eller vand. Brug aldrig nogen form for brandfarlig væske til rengøring af maskinen. Brug ikke opløsningsmidler såsom acetone eller neglelakfjerner til at rengøre maskinen, da disse vil skade maskinens overflader permanent.

Tag altid stikket ud af maskinen, før du udskifter skæreklingen. Klinge er ekstremt skarpe og skal håndteres med ekstrem forsigtighed. Undlad

kontakt mellem klinger og hænder eller krop for at undgå personskade. Lad ikke børn håndtere klingerne. Klinger og andre smådele udgør kvælningsfare og bør opbevares på afstand af børn.

Undlad at åbne, foretage ændringer på eller på anden vis manipulere maskinen.

Brug ikke maskinen, hvis enten ledningen eller maskinen er beskadiget. Kontakt Cricut Member Care for service: cricut.com/contact eller 1-877-727-4288.

Brug kun Cricut-godkendte strømkabler. Sluk altid for maskinen, før du tager stikket ud af stikkontakten. Træk aldrig i ledningen for at frakoble maskinen fra stikkontakten. Tag i stedet fat i stikket, og træk i det for at frakoble maskinen.

Ledningen skal placeres, så den ikke hænger fra bordet, hvor man kan snuble over den, hænge fast i den eller komme til at trække i den (gælder særligt for børn).

Anbring maskinen på en solid, flad, jævn og stabil overflade. Sørg for, at dit arbejdsområde har tilstrækkelig plads foran og bagved maskinen, så skæremåtten kan bevæge sig frit gennem maskinen.

Alle projekter er unikke.

🔍 Se help.cricut.com for flere ressourcer

- Få inspiration og trinvis vejledninger på youtube.com/cricut

Placer ikke dine fingre eller andre genstande i maskinen, mens den er tilsluttet strøm, eller mens maskinen er tændt eller i gang med at skære.

Hold hår, smykker, løstsiddende tøj, fingre, andre kroksdele og andre ting, der kan blive fanget i de bevægelige dele, væk fra maskinen, mens den kører, da de hurtige bevægelser fra skæreslæden, måtten og materialet mens maskinen kører, kan forårsage skade.

Rør ikke ved måtten eller materialet under skæring, selv hvis måtten eller materialet holder op med at bevæge sig. Rør ikke ved måtten eller materialet, før maskinen skubber måtten eller materialet ud.

Maskinen må aldrig efterlades eller opbevares udenfor, i rum uden klimaanlæg eller i miljøer, hvor maskinen kan komme i kontakt med vand.

BEGRÆNSET GARANTI: Du kan læse alle vilkår og betingelser ved at gå til cricut.com/warranty eller ved at skrive til producenten eller den autoriserede repræsentant for regionen på den angivne adresse.

Tekniske specifikationer

Cricut Explore™ 4-modeller: CXPL203, CXPL203B, CXPL203C

Beskrivelse: Cricut Explore 4 er en stationær produktionsenhed, der hjælper kreative personer, der laver gør det selv-projekter, med at lave håndarbejdsprojekter. Den bruger billeder, der er designet med software (Cricut Design Space), og genskaber billederne på papir, vinyl og andre materialer ved hjælp af værktøjer til at skære og skrive på disse materialer.

Det overordnede design ligner en lille stationær printer eller skærepplotter med et elektrisk drevet hoved, der bevæger designværktøjerne sidelæns, og fremføringsruller, der bevæger fremstillingsmaterialerne på langs. Kombinationen af disse bevægelser giver toakset bevægelse til at udføre de ønskede handlinger (skæring, tegning osv.) på håndværksmaterialerne i et todimensionelt fladt plan.

Produktspecifikationer	
Størrelse	53,8 cm x 17,8 cm x 15,06 cm (21,18 in x 6,99 in x 5,93 in)
Vægt	4,98 kg (10,98 lbs)
Strømindgang (apparatindgang)	24,0 V --- 1,5 A
Ekstern strømforsyning	Model: TS-A060-2402502 Input: 100-240 V ~ 50/60 Hz 1,6 A Output: 24,0 V --- 2,5 A Model: TS-A036-2401506 Input: 100-240 V ~ 50/60 Hz 1,2 A Output: 24,0 V --- 1,5 A
Betjeningstilstand	Kontinuerlig
Elektrisk klassificering	Klasse III (leveret af SELV)
Forureningsgrad	PD 2
Tæthedegrad (IP)	IPX0 (almindelig)
Trådløse specifikationer	
Forbindelsestype	Bluetooth
Frekvens	2,4000-2,4835 GHz
Maksimal udstrålet effekt	<= 100 mW (e.i.r.p.)
CAN/CSA C22.2 nr. 60950-1-07	IT-udstyr – Generelle krav
EN 60950-1:2006/Alle:2009/A1:2010/A12:2011/A2:2013	IT-udstyr – Generelle krav

Bli kjent med Cricut Explore™ 4

- | | | |
|-------------------------|---------------|-------------------|
| 1 Holder til mobilenhet | 5 Oppbevaring | 9 Pauseknapp |
| 2 Klemme A | 6 På/av-knapp | 10 USB-inngang |
| 3 Klemme B | 7 Lasteknapp | 11 Materialførere |
| 4 Oppbevaringskopp | 8 Startknapp | |

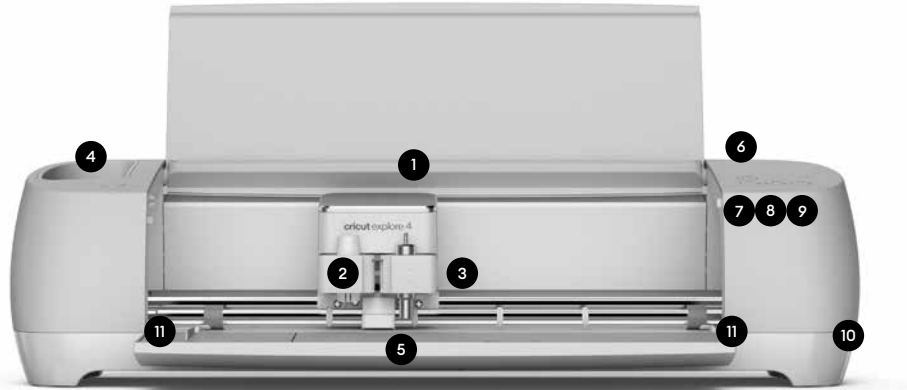

Indikatorlys

- | | | |
|--|---|---|
| På/av-knapp: hvit
Maskinen er på | På/av-knapp: lilla
Oppdatering pågår | Startknapp: blinkende hvit
Klar til bruk |
| På/av-knapp: blå
Koblet til Bluetooth® | Lasteknapp: blinkende hvit
Klar til å sette inn/ta ut | Pauseknapp: hvit
Klar til å sette på pause /
fortsette |
| På/av-knapp: rød
Feil | | |

I pakken

- Cricut Explore™ 4 smart kuttemaskin
- Premiumblad med fin spiss + bladhylse
- Light Grip-maskinmatte
- Minirensker
- Penn med fin spiss (0,4 mm)
- Gratis prøveabonnement på Cricut Access™ (for nye abonnenter)
- Strømadapter
- USB-kabel
- Materialer for å komme i gang

Viktige sikkerhetsinstruksjoner

LES HELE DETTE DOKUMENTET FØR DU MONTERER, BRUKER OG VEDLIKEHOLDER CRICUT™ SMART KUTTEMASKIN. FØLG VEDLAGTE INSTRUKSJONER, INSTRUKSJONER PÅ NETTET OG ANNET OFFISIELT INSTRUKSJONSMATERIELL FRA CRICUT. FOR MER INFORMASJON OM SIKKERHET OG SAMSVAR KAN DU BESØKE [CRICUT.COM/PRODUCT-DOCUMENTATION](https://www.cricut.com/product-documentation)

I disse instruksjonene betyr begrepet «maskin» Cricut Explore™ 4.

ADVARSEL: fare for personskade, brann og elektrisk støt.

Bruk av maskinen på en måte som ikke er foreskrevet i de vedlagte instruksjonene, instruksjonene på nettet og annet offisielt materiale fra Cricut, kan føre til skade på maskinen, materiell skade, personskade eller dødsfall.

Maskinen er kun tiltenkt å brukes av en voksen. Ikke beregnet for bruk av barn som er 12 år eller yngre. Overvåk alltid barn rundt maskinen.

Slik slår du på maskinen

- Før du bruker maskinen, er det viktig at du leser de vedlagte sikkerhetsinstruksjonene.
- Koble den vedlagte strømadapteren til maskinen.
- Sørg for å koble den andre enden kun til en kompatibel stikkontakt.
- Koble maskinen til en kompatibel enhet ved hjelp av Bluetooth.
- Aktiver maskinen på [cricut.com/setup](https://www.cricut.com/setup)
- Vær forsiktig og følg instruksjonene når du bytter blad. Du finner instruksjoner på emballasjen til bladet eller på [help.cricut.com/blades](https://www.cricut.com/blades)

Bruk maskinen bare til det tiltenkte formålet.

Kun for innendørs bruk. Maskinen er kun tiltenkt innendørs bruk på tørre steder. Må ikke brukes i eller ved vann. Må ikke senkes ned i vann eller andre væsker.

Maskinen er ikke beregnet på bruk av personer med reduserte fysiske, sensoriske eller kognitive evner, eller mangel på erfaring og kunnskap, med mindre de er under tilsyn av en person som er ansvarlig for deres sikkerhet og er kjent med sikker bruk av maskinen.

Koble fra strømmen ved å trekke ut kontakten til maskinen når den ikke er i bruk og før vedlikehold eller rengjøring.

Maskinen skal kun rengjøres med en myk klut fuktet med glassrens eller vann. Bruk aldri brannfarlig væske til å rengjøre maskinen. Ikke bruk løsemidler som acetone eller neglelakkfjerner til å rengjøre maskinen, da disse skader maskinens overflater permanent.

Trekk alltid ut støpselet fra maskinen før du bytter bladet. Bladene er ekstremt skarpe og må

hånderes ytterst varsomt. Forebygg personskade ved å unngå at bladet kommer i kontakt med hender og kropp. Ikke la barn håndtere bladene. Blader og andre små deler medfører kvelningsfare og skal alltid holdes utilgjengelig for barn.

Du må ikke åpne, endre eller på annen måte tukle med maskinen.

Skal ikke brukes hvis maskinen eller ledningen er skadet. Kontakt Cricuts medlemsstøtte for vedlikehold: cricut.com/contact eller +1 877 727 4288.

Bruk bare strømadaptere godkjent av Cricut. Slå alltid av maskinen før du trekker ut støpselet. Trekk aldri i ledningen for å koble maskinen fra stikkkontakten. Ta tak i støpselet og dra det ut for å koble fra maskinen.

Strømledningen skal plasseres slik at den ikke henger ned fra benkeplaten eller bordplaten, der noen ved et uhell kan snuble i den, hekte seg fast eller trekke i den (spesielt barn).

Maskinen må settes på en solid, flat, plan og stabil overflate. Sørg for at det er nok plass på arbeidsplassen foran og bak maskinen, slik

at kuttematten kan bevege seg fritt gjennom maskinen.

Ikke stikk fingre eller andre gjenstander inn i maskinen mens den er tilkoblet elektrisk strøm, mens maskinen er slått på, eller mens den holder på å kutte.

Hår, smykker, løse klær, fingre, andre kroppsdeler og gjenstander som kan komme i klem i de bevegelige delene, må holdes unna maskinen mens den er i drift. De raske bevegelsene til kuttevognen, matten og materialet under drift kan forårsake skade.

Ikke rør matten eller materialet under kutting, selv om matten eller materialet har sluttet å bevege seg. Ikke rør matten eller materialet før maskinen har løst ut matten eller materialet fra maskinen.

Maskinen må aldri stå eller oppbevares ute, i rom uten oppvarming eller lufting eller i omgivelser der maskinen kan komme i kontakt med vann.

BEGRENSET GARANTI: Gå til cricut.com/warranty eller skriv til produsent eller autorisert selger på den relevante adressen som vises, for å se fullstendige vilkår.

Alle prosjekter er unike

- 🔍 Du finner mer hjelp på help.cricut.com
- Få inspirasjon og trinnvis veiledning på youtube.com/cricut

- Møt andre medlemmer av Cricut Community i den offisielle Facebook-gruppen vår.
- Kontakt Cricuts medlemsstøtte for vedlikehold: cricut.com/contact eller +1 877 727 4288

Tekniske spesifikasjoner

Cricut Explore™ 4-modeller: CXPL203, CXPL203B, CXPL203C

Beskrivelse: Cricut Explore 4 er en stasjonær produksjonsenhet som DIY-håndverkere bruker til å lage prosjekter. Den bruker bilder laget i et designprogram (Cricut Design Space) og gjenskaper disse bildene på papir, vinyl o.l. ved bruk av verktøy som kutter og skriver på disse materialene.

Helhetsdesignet ligner på en liten stasjonær skriver eller plotter med et elektrisk drevet hode som beveger designverktøyene sidelengs, og materuller som beveger materialet frem og tilbake. Kombinasjonen av disse bevegelsene gir bevegelse langs to akser som kan utføre ønskede handlinger (kutting, tegning osv.) på håndverksmaterialene i et todimensjonalt flatt plan.

Produktspesifikasjoner	
Størrelse	53,8 cm × 17,75 cm × 15,06 cm (21,18 × 6,99 × 5,93 tommer)
Vekt	4,98 kg (10,98 lbs)
Strøminntak (apparatinntak)	24 V --- 1,5 A
Ekstern strømforsyning	Modell: TS-A060-2402502 Inngang: 100-240 V ~ 50/60Hz 1,6 A Utgang: 24 V --- 2,5 A Modell: TS-A036-2401506 Inngang: 100-240 V ~ 50/60Hz 1,2 A Utgang: 24 V --- 1,5 A
Driftsmodus	Kontinuerlig
Elektrisk klassifisering	Klasse III (Levert av SELV)
Forurensningsgrad	PD 2
Inntrengningsbeskyttelse	IPX0 (vanlig)
Trådløse spesifikasjoner	
Overføringstype	Bluetooth
Frekvensbånd	2,4000-2,4835 GHz
Maksimal utstrålt effekt	<= 100 mW (e.i.r.p.)
Can/CSA C22.2 No. 60950-1-07	IT-utstyr – generelle krav
EN 60950-1:2006/ All:2009/ A1:2010/ A12:2011/ A2:2013	IT-utstyr – generelle krav

Tutustu Cricut Explore™ 4 -leikkuriin

- | | | |
|----------------------------|------------------------|------------------------|
| 1 Teline mobiililaitteelle | 5 Säilytys | 9 Keskeytyspainike |
| 2 A-puristin | 6 Virtapainike | 10 USB-liitäntä |
| 3 B-puristin | 7 Lataa/poista-painike | 11 Materiaalinohjaimet |
| 4 Säilytysyvennyks | 8 Käynnistyspainike | |

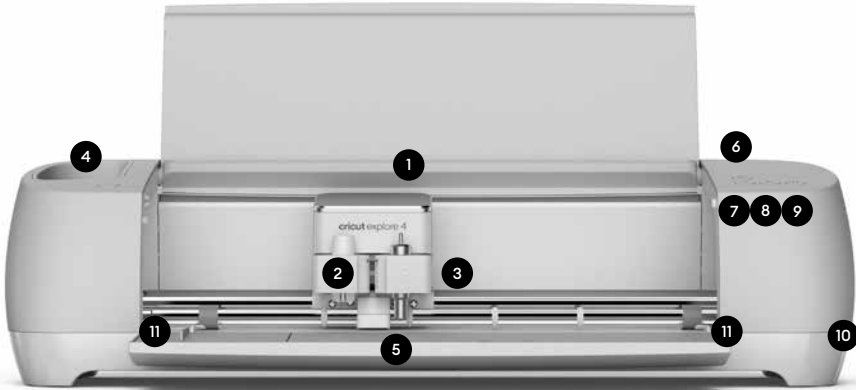

Merkkivalot

- | | |
|--|--|
| Virtapainike: Valkoinen
Laitte on päällä | Virtapainike: Violetti
Päivitys käynnissä |
| Virtapainike: Sininen
Liitetty Bluetoothiin® | Lataa-painike: Vilkkuva valkoinen
Valmis ladattavaksi/
poistettavaksi |
| Virtapainike: Punainen
Virhe | |

- | |
|--|
| Käynnistyspainike: Vilkkuva valkoinen
Valmis käynnistettäväksi |
| Keskeytyspainike: Valkoinen
Valmis keskeytettäväksi /
käynnistettäväksi uudelleen |

Sisältö

- Älykäs Cricut Explore™ 4 -leikkuslaite
- Ohutkärkinen Premium-terä ja kotelo
- LightGrip-laitematto
- Pieni perkauskoukku
- Ohutkärkinen kynä (0,4 mm)
- Ilmainen Cricut Access™ -kokeilu (uusille tilaajille)
- Virta-adapteri
- USB-kaapeli
- Materiaalit, joiden avulla pääset alkuun

Tärkeitä turvallisuusohjeita

LUE TÄMÄ ASIAKIRJA KOKONAISUUDESSAAN ENNEN ÄLYKKÄÄN CRICUT™-LEIKKURIN ASENTAMISTA, KÄYTTÖÄ JA HUOLTOA. NOUDATA TÄSSÄ ASIAKIRJASSA, VERKKOSIVUSTOLLAMME JA MUISSA VIRALLISISSA CRICUT-LÄHTEISSÄ ANNETTUJA OHJEITA. LISÄÄ TURVALLISUUS- JA VAATIMUSTENMUKAISUUSTIETOJA ON OSOITTEESSA CRICUT.COM/PRODUCT-DOCUMENTATION

Näissä ohjeissa sana "laite" viittaa tuotteeseen Cricut Explore™ 4.

VAROITUS: Loukkaantumisen, tulipalon ja sähköiskun vaara.

Laitteen käyttäminen tavalla, jota ei ole kuvailtu näissä ohjeissa, verkkosivustollamme tai muissa virallisissa Cricut-lähteissä, saattaa johtaa laitteen vaurioitumiseen, omaisuusvahinkoihin, loukkaantumiseen tai jopa kuolemaan.

Virran kytkeminen

Ennen kuin käytät laitetta, lue tässä annetut tärkeät turvallisuusohjeet.

- Liitä mukana toimitettu virta-adapteri laitteeseen.
- Varmista, että liität pistokkeen laitteeseen yhteensopivaan pistorasiaan.
- Liitä laite yhteensopivaan laitteeseen Bluetoothin kautta.
- Aktivoi laitteesi osoitteessa cricut.com/setup

Ole varovainen ja noudata ohjeita vaihtaessasi terää. Ohjeet löytyvät terän pakkauksesta tai osoitteesta cricut.com/blades

Laite on tarkoitettu vain aikuisten käyttöön. Sitä ei ole tarkoitettu 12-vuotiaiden tai sitä nuorempien käyttöön. Valvo aina lapsia, jotka ovat laitteen lähetyillä.

Käytä laitetta ainoastaan niihin askartelutehtäviin, joihin se on tarkoitettu.

Vain sisäkäyttöön. Laite on tarkoitettu käytettäväksi ainoastaan kuivissa sisätiloissa. Älä käytä laitetta vedessä tai veden lähetyillä. Älä upota laitetta veteen tai muuhun nesteeseen.

Laitetta ei ole tarkoitettu henkilöille, joiden fyysiset, aisteihin liittyvät tai kognitiiviset kyvyt ovat rajoittuneet tai joilla ei ole kokemusta tai ymmärrystä laitteen käytöstä, ellei heitä avusta henkilö, joka on vastuussa heidän turvallisuudestaan ja tuntee laitteen turvallisen käyttötavan.

Katkaise sähkövirta irrottamalla laitteen pistoke pistorasiasta, kun laitetta ei käytetä ja ennen huoltoa tai puhdistusta.

Käytä laitteen puhdistamiseen ainoastaan pehmeää kangasta, jota on kostutettu lasinpuhdistusaineella tai vedellä. Älä koskaan käytä syttyvää nestettä laitteen puhdistamiseen. Älä käytä laitteen puhdistamiseen liuottimia, kuten asetonia tai kynsilakanpoistoaainetta, koska ne vaurioittavat laitteen pintoja pysyvästi.

Irrota laitteen pistoke pistorasiasta aina ennen leikkuuterän vaihtoa. Terät ovat erittäin teräviä, ja niitä on käsiteltävä varoen ja äärimmäisen huolellisesti. Estä terää osumasta käsiin tai kehoon vältyksesi loukkaantumisilta. Älä anna lasten käsitellä teriä. Terät ja muut pienet osat aiheuttavat tukehtumisvaaran, ja niitä on pidettävä ja säilytettävä poissa lasten ulottuvilta.

Älä avaa tai muokkaa laitetta tai käsittele sitä muulla tarkoitukseen sopimattomalla tavalla.

Älä käytä laitetta, jos siinä tai sen virtajohdossa on vaurio. Ota yhteyttä Cricutin jäsentukeen käymällä osoitteessa cricut.com/contact tai soittamalla numeroon +1 877 727 4288.

Käytä vain Cricutin hyväksymiä virta-adaptoreita. Sammuta laite aina, ennen kuin irrotat pistokkeen pistorasiasta. Älä koskaan irrota laitetta pistorasiasta vetämällä virtajohdosta. Vedä sen sijaan pistokkeesta.

Virtajohdon ei pidä antaa roikkua pöytätasolta siten, että siihen voi kompastua tai takertua tai

siitä voisi vetää vahingossa (kiinnittä erityisesti huomiota lapsiin).

Aseta laite pinnalle, joka on kestävä, tasainen, vaakasuuntainen ja tukeva. Varmista, että laitteen etu- ja takapuolella on riittävästi tilaa, jotta leikkausmatto voi liikkua vapaasti.

Älä laita sormiasi tai mitään muutakaan laitteeseen, kun se on kytketty pistorasiin, kun se on käynnissä tai kun se leikkaa materiaalia.



Älä vie käynnissä olevan laitteen lähelle mitään sellaista, joka voisi takertua siihen, kuten koruja, väljiä vaatteita, muita esineitä, hiuksia, sormia tai muita kehonosia. Leikkauskelkka, matto ja materiaali liikkuvat nopeasti ja voivat aiheuttaa loukkaantumisen.

Älä kosketa mattoa tai materiaalia leikkuun aikana, vaikka matto tai materiaali lakkaisi liikkumasta. Älä kosketa mattoa tai materiaalia, ennen kuin laite työntää sen itse ulos.

Laitetta ei saa missään tapauksessa säilyttää ulkona, lämmittämättömässä tai ilmastoimattomassa tilassa tai ympäristössä, jossa laite voi päästä kosketuksiin veden kanssa.

RAJOITETTU TAKUU: Katso täydelliset ehdot osoitteesta cricut.com/warranty tai ota yhteyttä valmistajaan tai alueen valtuutettuun edustajaan kirjoittamalla ilmoitettuun osoitteeseen.

Jokainen projekti on ainutlaatuinen

-  Lisäohjeita saat osoitteesta help.cricut.com
-  Löydä inspiraatiota ja yksityiskohtaisia tutoriaaleja osoitteesta youtube.com/cricut

- Liity muiden Cricut Communityn jäsenten seuraan Cricutin virallisessa Facebook-ryhmässä.
- Ota yhteyttä Cricutin jäsentukeen käymällä osoitteessa cricut.com/contact tai soittamalla numeroon +1 877 727 4288

Tekniset tiedot

Cricut Explore™ 4 -mallit: CXPL203, CXPL203B, CXPL203C

Kuvaus: Cricut Explore 4 on työpöydällä käytettävä valmistuslaite, joka on avuksi omatoimisissa askarteluprojekteissa (tee-se-itse-projekteissa). Se siirtää suunnitteluohejelmassa (Cricut Design Space) luotuja kuvia paperille, vinylille ja muihin materiaaleihin käyttäen työkaluja, joilla materiaaleja voi leikata ja niille voi kirjoittaa.

Laitteen yleisrakenne muistuttaa paljolti pientä työpöydällä käytettävää tulostinta tai piirturia. Sen työstökäteriä liikkuu poikittain sähköisesti, ja projektimateriaalit liikkuvat pitkästiin syöttöruullien avulla. Yhdistämällä nämä kaksi liikesuuntaa halutut työt (leikkaukset, piirrokset jne.) voidaan tehdä materiaalin pintaan kaksiulotteisesti.





Tuotetiedot	
Koko	53,8 cm x 17,75 cm x 15,06 cm (21,18" x 6,99" x 5,93")
Paino	4,98 kg (10,98 lb)
Virransyöttö (laitteen sisääntulo)	24,0 V --- 1,5 A
Ulkoinen virtalähde	Malli: TS-A060-2402502 Syöttö: 100-240 V ~ 50/60 Hz 1,6 A Lähtö: 24,0 V --- 2,5 A Malli: TS-A036-2401506 Syöttö: 100-240 V ~ 50/60 Hz 1,2 A Lähtö: 24,0 V --- 1,5 A
Toimintatapa	Jatkuva
Sähköluokitus	Luokka III (SELV)
Likaantumisaste	PD 2
Kotelointiluokka	IPX0 (tavallinen)
Langattoman yhteyden tekniset tiedot	
Tiedonsiirtotekniikka	Bluetooth
Taajuuskaista	2,400-2,4835 GHz
Suurin säteilyteho	≤ 100 mW (EIRP)
Kemikaaliturvallisuusarviointi ja -raportti C22.2 nro 60950-1-07	IT-laitteet – yleiset vaatimukset
EN 60950-1:2006 / Kaikki: 2009 / A1:2010 / A12:2011 / A2:2013	IT-laitteet – yleiset vaatimukset

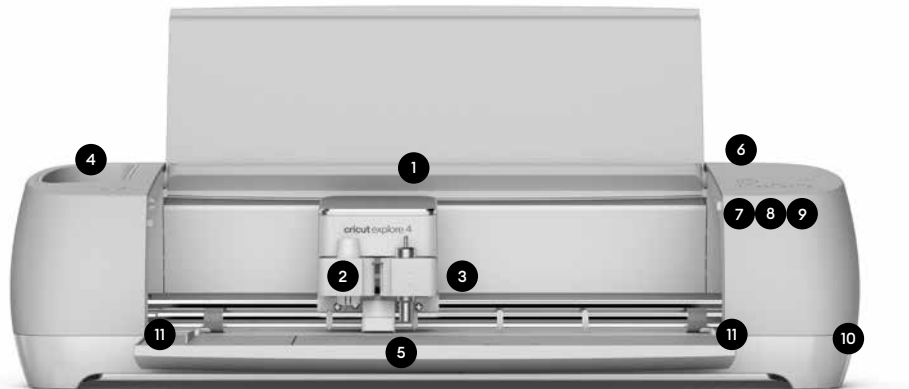

Poznaj Cricut Explore™ 4

- | | | |
|---------------------------------|-------------------------------|-------------------------|
| 1 Gniazdo na urządzenie mobilne | 5 Przechowywanie | 10 Port USB |
| 2 Zacisk A | 6 Przycisk zasilania | 11 Prowadnice materiału |
| 3 Zacisk B | 7 Przycisk Wciągnij/Wyciągnij | |
| 4 Pojemnik do przechowywania | 8 Przycisk Start | |
| | 9 Przycisk Pauza | |



Lampki sygnalizacyjne



- | | |
|---|--|
|  Przycisk zasilania: biały
Maszyna włączona. |  Przycisk zasilania: fioletowy
Aktualizacja w toku |
|  Przycisk zasilania: niebieski
Podłączono do Bluetooth® |  Przycisk ładowania: miga na biało
Gotowa do wciągania/wyciągania |
|  Przycisk zasilania: czerwony
Błąd | |

- | | |
|---|--|
|  Przycisk Start: miga na biało
Gotowa do pracy |  Przycisk Pauza: biały
Gotowa do wstrzymania/wznowienia |
|---|--|

W zestawie

- Inteligentna maszyna do cięcia Cricut Explore™ 4
- Ostrze Premium Fine-Point i obudowa
- Mata do maszyny LightGrip
- Mały haczyk do folii
- Pisak z cienką końcówką (0,4 mm)
- Bezpłatny okres próbny subskrypcji Cricut Access™ (dla nowych subskrybentów)
- Zasilacz sieciowy
- Kabel USB
- Materiały na początek



Uruchamianie

-  Przed uruchomieniem maszyny przeczytaj załączone ważne instrukcje dotyczące bezpieczeństwa.
- Podłącz dołączony zasilacz do maszyny.
- Upewnij się, że podłączasz wtyczkę do odpowiedniego rodzaju gniazdka.
- Podłącz maszynę do kompatybilnego urządzenia przez Bluetooth.
- Aktywuj maszynę na stronie cricut.com/setup
-  Podczas wymiany ostrza zachowaj ostrożność i postępuj zgodnie z instrukcjami. Instrukcje znajdziesz na opakowaniu ostrza lub na stronie help.cricut.com/blades

Ważne instrukcje dotyczące bezpieczeństwa

PRZECZYTAJ CAŁY TEN DOKUMENT PRZED KONFIGURACJĄ, UŻYTKOWANIEM I SERWISOWANIEM INTELIGENTNEJ MASZINY DO CIĘCIA CRICUT™. POSTĘPUJ ZGODNIE Z ZAŁĄCZONĄ INSTRUKCJĄ, INSTRUKCJAMI ONLINE I INNYMI OFICJALNYMI MATERIAŁAMI INSTRUKTAŻOWYMI CRICUT. WIĘCEJ INFORMACJI DOTYCZĄCYCH BEZPIECZEŃSTWA I ZGODNOŚCI ZNAJDZIESZ NA STRONIE CRICUT.COM/PRODUCT-DOCUMENTATION

W tej instrukcji termin „maszyna” oznacza Cricut Explore 4.

-  **OSTRZEŻENIE: ryzyko urazu, pożaru i porażenia prądem.**
-  **Obsługa maszyny w sposób niezgodny z opisem w załączonej instrukcji, instrukcjach online i innych oficjalnych materiałach Cricut może spowodować uszkodzenie maszyny, uszkodzenie mienia, uraz, a nawet śmierć.**

 Maszyna jest przeznaczona do obsługi wyłącznie przez osobę dorosłą. Nie jest

przeznaczona do użytku przez dzieci w wieku poniżej 12 lat. Zawsze nadzoruj dzieci w pobliżu maszyny.

Korzystaj z maszyny wyłącznie zgodnie z jej przeznaczeniem.

 **Do użytku wyłącznie w pomieszczeniach. Maszyna przeznaczona jest wyłącznie do pracy wewnątrz budynku w suchych miejscach. Nie używać w wodzie lub w jej pobliżu. Nie zanurzać maszyny w wodzie lub innej cieczy.**

Maszyna nie jest przeznaczona do użytku przez osoby o ograniczonej sprawności fizycznej, sensorycznej lub poznawczej lub takie, które nie posiadają dostatecznego doświadczenia i wiedzy, o ile nie znajdują się one pod nadzorem osoby odpowiedzialnej za ich bezpieczeństwo i zaznajomionej z bezpieczną obsługą maszyny.

Gdy maszyna nie jest używana oraz przed przystąpieniem do jej serwisowania lub czyszczenia, odłącz ją od zasilania elektrycznego.

Maszynę należy czyścić wyłącznie miękką ściereczką zwilżoną płynem do mycia szyb

lub wodą. Nigdy nie stosuj łatwopalnych cieczy do czyszczenia maszyny. Nie używaj rozpuszczalników, takich jak aceton lub zmywacz do paznokci, do czyszczenia maszyny, ponieważ mogą one trwale uszkodzić jej powierzchnię.

Zawsze odłączaj maszynę od zasilania przed wymianą ostrza. Ostrza są wyjątkowo ostre i należy się z nimi obchodzić z najwyższą ostrożnością. Unikaj kontaktu ostrza z rękami i ciałem, aby uniknąć obrażeń. Nie pozwalaj dzieciom obsługiwać ostrzy. Ostrza i inne małe części stwarzają ryzyko zadławienia i powinny być przechowywane z dala od dzieci.

Nie otwieraj i nie modyfikuj maszyny ani nie manipuluj przy niej w inny sposób.

Nie korzystaj z maszyny, jeśli przewód zasilający lub sama maszyna są uszkodzone. Aby skorzystać z serwisu, skontaktuj się z Cricut Member Care na stronie cricut.com/contact lub pod numerem 1-877-727-4288.

Używaj wyłącznie zasilaczy zatwierdzonych przez Cricut. Zawsze wyłączaj maszynę przed odłączeniem jej od zasilania. Nigdy nie ciągnij za przewód, aby odłączyć maszynę od gniazdka. Chwyć za wtyczkę i pociągnij, aby ją odłączyć.

Przewód zasilający powinien być poprowadzony tak, aby nie zwiślał z blatu lub stołu w sposób grożący potknięciem się o niego, zaczepieniem lub nieumyślnym pociągnięciem (zwłaszcza przez dzieci).

Ustaw maszynę na solidnej, płaskiej, równej i stabilnej powierzchni. Upewnij się, że w przestrzeni roboczej z przodu i z tyłu maszyny jest wystarczająco dużo miejsca, aby mata do cięcia miała możliwość swobodnego ruchu.

Nie należy wkładać palców ani żadnych przedmiotów do maszyny, gdy jest ona podłączona do zasilania elektrycznego, gdy jest włączona lub podczas operacji cięcia.

Trzymaj włosy, biżuterię, luźną odzież, palce, inne części ciała i wszelkie inne przedmioty, które mogą zostać wciągnięte w ruchome części, z dala od pracującej maszyny, ponieważ gwałtowne ruchy kasety tnącej, maty i materiału podczas pracy mogą spowodować obrażenia.

Nie dotykaj maty ani materiału podczas cięcia, nawet jeśli mata lub materiał przestaną się poruszać. Nie dotykaj maty ani materiału, dopóki maszyna nie wysunie ich w całości.

Maszyny nie należy nigdy pozostawiać ani przechowywać na zewnątrz, w nieogrzewanych lub nieklimatyzowanych pomieszczeniach lub w miejscach, w których może wejść w kontakt z wodą.

OGRANICZONA GWARANCJA: Aby uzyskać pełny tekst warunków, odwiedź stronę cricut.com/warranty lub skontaktuj się z producentem albo autoryzowanym przedstawicielem regionalnym pod wskazanym adresem.

Każdy projekt jest wyjątkowy

Więcej informacji znajdziesz na stronie help.cricut.com

- Na kanale [youtube.com/c/cricut](https://www.youtube.com/c/cricut) znajdziesz inspirację i samouczki

- Dołącz do innych członków społeczności Cricut na naszej oficjalnej grupie Cricut na Facebooku.
- Aby skorzystać z serwisu, skontaktuj się z Cricut Member Care na stronie cricut.com/contact lub pod numerem 1-877-727-4288

Parametry techniczne

Modele Cricut Explore™ 4: CXPL203, CXPL203B, CXPL203C

Opis: Cricut Explore 4 to urządzenie biurowe do wykonywania projektów przez osoby zajmujące się tworzeniem projektów z kategorii „zrób to sam” (DIY). Wykorzystuje obrazy stworzone przy pomocy oprogramowania (Cricut Design Space) i odtwarza je na papierze, folii winylowej itp. przy użyciu narzędzi do wycinania i pisania na tych materiałach.

Ogólna konstrukcja jest podobna do małej drukarki biurowej lub plotera z głowicą napędzaną elektrycznie, która przesuwa narzędzia projektowe w poprzek, oraz z przewodnikami, które przesuwiają materiały wzdłuż. Rezultatem tego jest ruch w dwóch osiach, dzięki czemu możliwe jest wykonanie pożądanego czynności (cięcie, rysowanie itp.) na materiałach umieszczonych na dwuwymiarowej płaszczyźnie.

Dane techniczne urządzenia	
Rozmiar	53,8 cm x 17,75 cm x 15,06 cm
Waga	4,98 kg
Pobór mocy (wejście urządzenia)	24 V --- 1,5 A
Zasilacz zewnętrzny	Model: TS-A060-2402502 Wejście: 100-240 V ~ 50/60 Hz 1,6 A Wyjście: 24 V --- 2,5 A Model: TS-A036-2401506 Wejście: 100-240 V ~ 50/60 Hz 1,2 A Wyjście: 24 V --- 1,5 A
Tryb działania	Ciągły
Klasyfikacja elektryczna	Klasa III (dostarczane przez SELV)
Stopień zanieczyszczenia	PD 2
Stopień ochrony IP	IPX0 (zwykły)
Dane techniczne sieci bezprzewodowej	
Rodzaj transmisji danych	Bluetooth
Zakres częstotliwości	2,4000 – 2,4835 GHz
Maksymalna moc promieniowana	<= 100 mW (EIRP)
CAN/CSA C22.2 No. 60950-1-07	Sprzęt IT – wymagania ogólne
EN 60950-1:2006/ All:2009/ A1:2010/ A12:2011/ A2:2013	Sprzęt IT – wymagania ogólne

Εξοικειωθείτε με το Cricut Explore™ 4

- | | | |
|------------------------------|------------------------------|------------------|
| 1 Υποδοχή για φορητή συσκευή | 5 Αποθηκευτικός χώρος | 9 Κουμπί παύσης |
| 2 Σφικτήρας A | 6 Κουμπί ενεργοποίησης | 10 Θύρα USB |
| 3 Σφικτήρας B | 7 Κουμπί φόρτωσης/εκφόρτωσης | 11 Οδηγοί υλικού |
| 4 Θήκη αποθήκευσης | 8 Κουμπί έναρξης | |

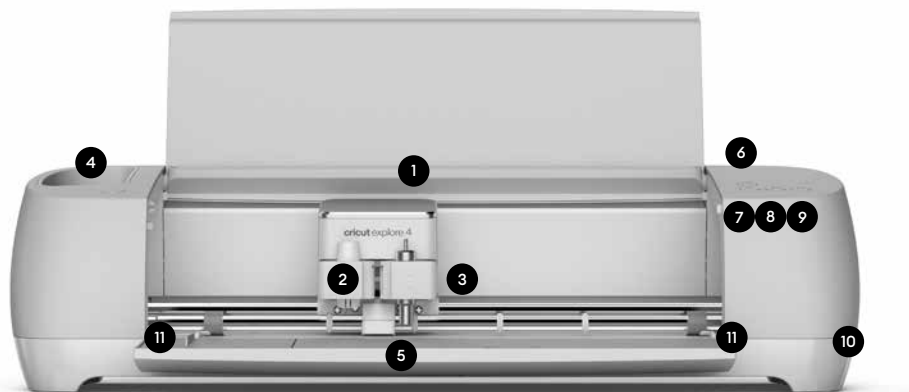

Ενδεικτικές λυχνίες

- Πλήκτρο ισχύος: Λευκό. Ενεργοποίηση μηχανής.
- Πλήκτρο τροφοδοσίας: Μπλε. Συνδεδεμένο στο Bluetooth®.
- Πλήκτρο ισχύος: Κόκκινο. Σφάλμα.

- Πλήκτρο τροφοδοσίας: Μωβ. Ενημέρωση σε εξέλιξη.
- Κουμπί φόρτωσης: Λευκό που αναβοσβήνει. Έτοιμο για φόρτωση/εκφόρτωση.

- Πλήκτρο έναρξης: Λευκό που αναβοσβήνει. Έτοιμο για έναρξη.
- Κουμπί παύσης: Λευκό. Έτοιμο για παύση/κατάργηση παύσης.

Περιλαμβάνονται

- Έξυπνη μηχανή κοπής Cricut Explore™ 4
- Premium αιχμηρή λεπίδα + περιβλήμα
- Επιφάνεια κοπής Light Grip
- Mini κόπτης με κυρτή μύτη
- Στυλό με λεπτή μύτη (0.4 mm)
- Δωρεάν δοκιμαστική συνδρομή στο Cricut Access™ (για νέους συνδρομητές)
- Αντάπτορας ρεύματος
- Καλώδιο USB
- Τα υλικά που χρειάζεστε για να ξεκινήσετε

Σημαντικές οδηγίες ασφαλείας

ΔΙΑΒΑΣΤΕ ΟΛΟΚΛΗΡΟ ΤΟ ΕΓΓΡΑΦΟ ΠΡΙΝ ΑΠΟ ΤΗ ΡΥΘΜΙΣΗ, ΤΗ ΛΕΙΤΟΥΡΓΙΑ ΚΑΙ ΤΗ ΣΥΝΤΗΡΗΣΗ ΤΟΥ ΕΞΥΠΝΟΥ ΜΗΧΑΝΗΜΑΤΟΣ ΚΟΠΗΣ CRICUT™. ΑΚΟΛΟΥΘΗΣΤΕ ΤΙΣ ΣΥΝΗΜΜΕΝΕΣ ΟΔΗΓΙΕΣ, ΤΙΣ ΗΛΕΚΤΡΟΝΙΚΕΣ ΟΔΗΓΙΕΣ ΚΑΙ ΑΛΛΟ ΕΠΙΣΗΜΟ ΕΚΠΑΙΔΕΥΤΙΚΟ ΥΛΙΚΟ ΤΗΣ CRICUT. ΓΙΑ ΠΕΡΙΣΣΟΤΕΡΕΣ ΠΛΗΡΟΦΟΡΙΕΣ ΣΧΕΤΙΚΑ ΜΕ ΤΗΝ ΑΣΦΑΛΕΙΑ ΚΑΙ ΤΗ ΣΥΜΜΟΡΦΩΣΗ, ΜΕΤΑΒΕΙΤΕ ΣΤΗ ΔΙΕΥΘΥΝΣΗ CRICUT.COM/PRODUCT-DOCUMENTATION

Σε αυτές τις οδηγίες, ο όρος «Μηχάνημα» αφορά το μοντέλο Cricut Explore™ 4.

ΠΡΟΕΙΔΟΠΟΙΗΣΗ: Κίνδυνος τραυματισμού, πυρκαγιάς και ηλεκτροπληξίας.

Η λειτουργία του μηχανήματος με τρόπο που δεν προβλέπεται στις συνημμένες οδηγίες, τις ηλεκτρονικές οδηγίες και άλλο επίσημο υλικό της Cricut, μπορεί να

Τρόπος ενεργοποίησης

Προτού χρησιμοποιήσετε το μηχάνημα, διαβάστε τις συνημμένες Σημαντικές οδηγίες ασφαλείας

- Συνδέστε τον αντάπτορα ρεύματος που περιλαμβάνεται στο μηχάνημα.
- Φροντίστε να συνδέσετε το άλλο άκρο μόνο σε συμβατή πρίζα τοίχου.
- Συνδέστε το μηχάνημα σε συμβατή συσκευή μέσω Bluetooth.
- Ενεργοποιήστε το μηχάνημα στη διεύθυνση cricut.com/setup

Για την αντικατάσταση της λεπίδας, ακολουθήστε τις οδηγίες και αλλάξτε τη με προσοχή. Για οδηγίες, ανατρέξτε στη συσκευασία της λεπίδας ή στη διεύθυνση [help.cricut.com/blades](https://cricut.com/blades)

προκαλέσει βλάβη στο μηχάνημα, υλικές ζημιές, τραυματισμό ή ακόμα και θάνατο.

Το μηχάνημα προορίζεται για χρήση μόνο από ενήλικα. Δεν προορίζεται για χρήση από παιδιά κάτω των 12 ετών. Να επιβλέπετε πάντα τα παιδιά γύρω από το μηχάνημα.

Χρησιμοποιείτε το μηχάνημα μόνο για τον σκοπό κατασκευής του.

Για χρήση μόνο σε εσωτερικό χώρο. Το μηχάνημα προορίζεται για χρήση σε εσωτερικό χώρο και μόνο σε περιοχές χωρίς υγρασία. Να μη χρησιμοποιείται μέσα ή κοντά σε νερό. Να μη βυθίζεται σε νερό ή άλλο υγρό.

Το μηχάνημα δεν προορίζεται για χρήση από άτομα με μειωμένες σωματικές, αισθητηριακές ή γνωστικές ικανότητες ή έλλειψη εμπειρίας και γνώσης, εκτός εάν επιβλέπονται από

άτομο υπεύθυνο για την ασφάλειά τους και εξοικειωμένο με την ασφαλή λειτουργία του μηχανήματος.

Αποσυνδέστε την παροχή ηλεκτρικού ρεύματος αποσυνδέοντας το μηχανήμα από την πρίζα όταν δεν χρησιμοποιείται και πριν από οποιαδήποτε συντήρηση ή καθαρισμό..

Καθαρίζετε το μηχανήμα μόνο με ένα μαλακό πανί εμποτισμένο με καθαριστικό γυάλινων επιφανειών ή νερό. Μη χρησιμοποιείτε ποτέ εύφλεκτο υγρό για να καθαρίσετε το μηχανήμα. Μη χρησιμοποιείτε διαλύτες όπως ακετόνη ή προϊόντα αφαίρεσης βερνικιού νυχιών για να καθαρίσετε το μηχανήμα, καθώς θα καταστρέψουν μόνιμα τις επιφάνειές του.

Αποσυνδέετε πάντα το μηχανήμα από την πρίζα πριν αντικαταστήσετε τη λεπίδα κοπής. Οι λεπίδες είναι εξαιρετικά αιχμηρές και πρέπει να χρησιμοποιούνται με ιδιαίτερη προσοχή.

Αποφύγετε την επαφή της λεπίδας με τα χέρια και το σώμα για την αποτροπή τυχόν τραυματισμών.

Μην αφήνετε τα παιδιά να χειρίζονται λεπίδες. Οι λεπίδες και άλλα μικρά εξαρτήματα ενέχουν κίνδυνο πνιγμού και πρέπει να αποθηκεύονται και να φυλάσσονται μακριά από παιδιά.

Μην ανοίγετε, τροποποιείτε ή παραβιάζετε με άλλον τρόπο το μηχανήμα.

Μη θέτετε το μηχανήμα σε λειτουργία, εάν το μηχανήμα ή το καλώδιο έχει υποστεί ζημιά. Για συντήρηση, επικοινωνήστε με την εξυπηρέτηση της Cricut στη διεύθυνση cricut.com/contact ή στο 1-877-727-4288.

Χρησιμοποιείτε μόνο εγκεκριμένους αντάπτορες ρεύματος της Cricut. Απενεργοποιείτε πάντα το μηχανήμα πριν το αποσυνδέσετε από την πρίζα. Μη τραβάτε ποτέ το καλώδιο για να αποσυνδέσετε

ΠΕΡΙΟΡΙΣΜΕΝΗ ΕΓΓΥΗΣΗ: Ανατρέξτε στη διεύθυνση cricut.com/warranty ή επικοινωνήστε με τον κατασκευαστή ή τον εξουσιοδοτημένο αντιπρόσωπο της περιοχής στη διεύθυνση που αναγράφεται για τους πλήρεις όρους και προϋποθέσεις.

Κάθε έργο είναι μοναδικό

❓ Για περισσότερες πηγές βοήθειας, ανατρέξτε στη διεύθυνση help.cricut.com

- Εμπνευστείτε και δείτε μαθήματα βήμα-προς-βήμα στο youtube.com/cricut

- Βρείτε κι άλλα μέλη της κοινότητας Cricut στην επίσημη ομάδα της Cricut στο Facebook.
- Για συντήρηση, επικοινωνήστε με την εξυπηρέτηση της Cricut στη διεύθυνση cricut.com/contact ή στο 1-877-727-4288

Τεχνικές προδιαγραφές

Μοντέλα Cricut Explore™ 4: CXPL203, CXPL203B, CXPL203C

Περιγραφή: Το Cricut Explore 4 είναι μια επιτραπέζια συσκευή κατασκευής που βοηθά τους τεχνίτες να δημιουργήσουν έργα χειροτεχνίας "κάν' το μόνοι σου" (DIY). Λαμβάνει εικόνες που δημιουργούνται σε περιβάλλον σχεδίασης λογισμικού (Cricut Design Space) και αναπαράγει τις εικόνες σε χαρτί, βινύλιο κ.λπ. χρησιμοποιώντας εργαλεία για την κοπή και την εγγραφή σε αυτά τα υλικά.

Η συνολική σχεδίαση μοιάζει με έναν επιτραπέζιο εκτυπωτή ή σχεδιογράφο με ηλεκτροκίνητη κεφαλή που κινεί τα εργαλεία σχεδίασης πλευρικά και τροφοδοτεί κυλίνδρους που μετακινούν τα υλικά χειροτεχνίας κατά μήκος. Ο συνδυασμός αυτών των κινήσεων δημιουργεί κίνηση σε 2 άξονες για να εκτελέσετε τις επιθυμητές ενέργειες (κοπή, σχεδίαση κ.λπ.) στα υλικά χειροτεχνίας, σε μια επίπεδη επιφάνεια 2 διαστάσεων.

Προδιαγραφές προϊόντος	
Διαστάσεις	21,18 in x 6,99 in x 5,93 in (53,8 cm x 17,75 cm x 15,06 cm)
Βάρος	10,98 lbs (4,98 kg)
Είσοδος ρεύματος (υποδοχή συσκευής)	24,0 V --- 1,5 A
Εξωτερικό τροφοδοτικό ισχύος	Μοντέλο: TS-A060-2402502 Είσοδος: 100-240 V ~ 50/60 Hz 1,6 A Έξοδος: 24,0 V --- 2,5 A Μοντέλο: TS-A036-2401506 Είσοδος: 100-240 V ~ 50/60 Hz 1,2 A Έξοδος: 24,0 V --- 1,5 A
Τρόπος λειτουργίας	Συνεχής
Ηλεκτρική κατηγορία	Κατηγορία III (Παρέχεται από τη SELV)
Βαθμός ρύπανσης	PD 2
Προστασία από εισχώρηση	IPX0 (συνήθης)
Προδιαγραφές ασύρματης σύνδεσης	
Είδος μετάδοσης	Bluetooth
Ζώνη συχνότητας	2,4000 -2,4835 GHz
Μέγιστη ακτινοβολούμενη ισχύς	<= 100 mW (e.i.r.p.)
Can/CSA C22.2 No. 60950-1-07	Εξοπλισμός πληροφορικής - Γενικές Απαιτήσεις
EN 60950-1:2006/ All:2009/ A1:2010/ A12:2011/ A2:2013	Εξοπλισμός πληροφορικής - Γενικές Απαιτήσεις

Знайомство з Cricut Explore™ 4

- 1 Отвір для мобільного пристрою
- 2 Фіксатор А
- 3 Фіксатор В
- 4 Підставка для зберігання
- 5 Відсік для зберігання
- 6 Кнопка живлення
- 7 Кнопка завантаження/вивантаження
- 8 Кнопка «Почати»
- 9 Кнопка паузи
- 10 Порт USB
- 11 Напрямні для матеріалу

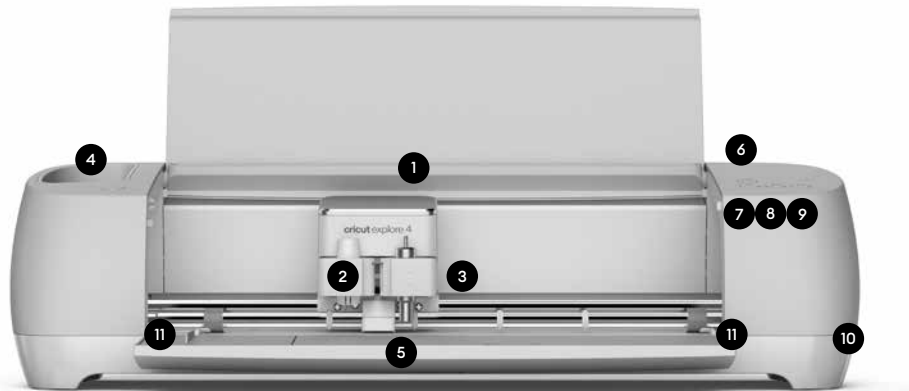

Світлові індикатори

- Кнопка живлення: світиться білим**
Пристрій увімкнено
- Кнопка живлення: світиться синім**
Підключено до Bluetooth®
- Кнопка живлення: світиться червоним**
Помилка
- Кнопка живлення: світиться фіолетовим**
Виконується оновлення
- Кнопка завантаження: блимає білим**
Пристрій готовий до завантаження/вивантаження
- Кнопка паузи: світиться білим**
Пристрій готовий до призупинення / відновлення роботи
- Кнопка «Почати»: блимає білим**
Пристрій готовий до роботи

Комплектація

- Smart-пристрій для вирізання Cricut Explore™ 4
- Лезо з тонким високоякісним наконечником + корпус
- Килимок під пристрій Light Grip
- мінігачок для відшарування плівки
- Ручка з тонким наконечником (діаметр 0,4 мм)
- Безкоштовна пробна підписка на Cricut Access™ (для нових підписників)
- Адаптер живлення
- USB-кабель
- Матеріали для початку роботи

Увімкнення пристрою

- Перед початком використання пристрою ознайомтеся з поданими в цьому посібнику інструкціями з техніки безпеки.**
- Під'єднайте до пристрою адаптер живлення, який входить до комплекту.
- Вставте штепсельну вилку в сумісну розетку.
- Під'єднайте пристрій до сумісного обладнання через Bluetooth.
- Активуйте свій пристрій на сторінці cricut.com/setup
- Будьте обережні та дотримуйтеся інструкцій під час заміни леза. Для отримання інструкцій див. розділ «Пакування леза» або відвідайте сторінку help.cricut.com/blades.**

Важливі інструкції 4 техніки безпеки

ПЕРЕД НАЛАШТУВАННЯМ, ВИКОРИСТАННЯМ ТА ОБСЛУГОВУВАННЯМ СМАРТ-ПРИСТРОЮ ДЛЯ ВИРІЗАННЯ CRICUT™ ПОВНІСТЮ ПРОЧИТАЙТЕ ЦЕЙ ДОКУМЕНТ. ДОТРИМУЙТЕСЯ НАВЕДЕНИХ ТУТ ІНСТРУКЦІЙ, А ТАКОЖ ІНСТРУКЦІЙ В ІНТЕРНЕТІ ТА ІНШИХ ВКАЗІВОК НА ОФІЦІЙНИХ РЕСУРСАХ CRICUT. ЩОБ ДІЗНАТИСЯ БІЛЬШЕ ПРО БЕЗПЕКУ ТА ВІДПОВІДНІСТЬ ВИМОГАМ, ПЕРЕЙДІТЬ НА СТОРІНКУ CRICUT.COM/PRODUCT-DOCUMENTATION

У цьому посібнику для позначення Cricut Explore 4 використовується термін «пристрій».

- ПОПЕРЕДЖЕННЯ! Ризик травмування, займання та ураження електричним струмом.**
- Експлуатація пристрою у спосіб, не передбачений у наведених тут інструкціях, онлайн-інструкціях та інших офіційних ресурсах Cricut, може призвести до ламання пристрою, пошкодження майна, травмування і навіть летальних наслідків.**

Пристрій призначено для експлуатації лише дорослими. Дітям віком до 12 років користуватися пристроєм заборонено. Завжди наглядуйте за дітьми, які перебувають поряд із пристроєм.

Використовуйте пристрій лише в приміщенні. Пристрій призначено для використання лише в сухих приміщеннях. Не використовувати під впливом води або поблизу неї. Не занурюйте пристрій у воду або будь-яку іншу рідину.

Пристрій не призначено для використання особами з обмеженими фізичними, сенсорними або когнітивними можливостями або відсутністю досвіду та знань, окрім випадків, коли вони перебувають під наглядом особи, відповідальної за їх безпеку, та знайомі з правилами безпечної експлуатації пристрою.

Коли пристрій не використовується, а також перед будь-яким обслуговуванням або чистенням його слід від'єднати від електроживлення, вийнявши вилку з розетки.

Очищайте пристрій м'якою тканиною, змоченою водою або рідиною для миття скла. Ніколи не використовуйте для чистення пристрою будь-яку легкозаймисту рідину. Не використовуйте для чистення пристрою розчинники, як-от ацетон або засіб для видалення лаку для нігтів, – вони завдадуть непоправної шкоди поверхні пристрою.

Завжди від'єднуйте пристрій від електроживлення перед заміною леза. Леза пристрою надзвичайно гострі, тож із ними слід поводитися надзвичайно обережно. Не торкайте лез руками чи іншими частинами тіла, щоб запобігти травмуванню. Не дозволяйте дітям брати леза. Леза та інші дрібні деталі становлять небезпеку удушення, тому їх слід зберігати в недоступному для дітей місці.

Не відкривайте, не модифікуйте й іншим чином не втручайтеся в роботу пристрою.

Експлуатацію заборонено, якщо пристрій або шнур живлення пошкоджено. Якщо пристрій потребує техобслуговування, зверніться до служби підтримки учасників спільноти Cricut на сайті cricut.com/contact або за телефоном 1-877-727-4288.

Використовуйте тільки схвалені адаптери живлення Cricut. Завжди вимикайте пристрій, перш ніж від'єднувати його від розетки. Від'єднуючи пристрій від розетки, ніколи не тягніть за шнур, а виймайте штепсельну вилку.

Шнур живлення треба розташовувати таким чином, щоб він не лежав на столі чи будь-якій іншій поверхні, де через нього можна перечепитися, пошкодити його чи ненавмисно потягнути (особливо якщо поряд є діти).

Встановлюйте пристрій на міцній, рівній і стійкій поверхні. Переконайтеся, що у вашому робочому просторі достатньо місця спереду та позаду пристрою, щоб підкладка могла вільно рухатися через пристрій.

Коли пристрій під'єднано до електроживлення, увімкнено або він експлуатується, не допускайте попадання в нього пальців чи сторонніх предметів.

Будьте обережні, щоб рухомі частини пристрою не зачепили ваше волосся, прикраси, одяг, пальці й інші частини тіла, оскільки швидкі рухи каретки, підкладки та матеріалу під час експлуатації можуть спричинити травмування.

Не торкайтеся підкладки або матеріалу під час вирізання, навіть якщо підкладка або матеріал припинаять рух. Не торкайтеся підкладки або матеріалу, поки пристрій не вивільнить підкладку або матеріал.

Не залишайте та не зберігайте пристрій надворі, у неопалюваних або некондиціонованих приміщеннях, а також у середовищах, де пристрій може контактувати з водою.

ОБМЕЖЕНА ГАРАНТІЯ: Відвідайте сторінку cricut.com/warranty або напишіть виробнику чи вповноваженому регіональному представнику за відповідною адресою, щоб отримати повну версію умов.

Кожен проект унікальний

Довідкові ресурси доступні на сторінці help.cricut.com.

- Співніть натхненням, переглядаючи покрокові навчальні відео на youtube.com/cricut

- Приєднайтеся до інших учасників спільноти Cricut у нашій офіційній групі Cricut у Facebook.
- Якщо пристрій потребує техобслуговування, зверніться до служби підтримки учасників спільноти Cricut на сайті cricut.com/contact або за телефоном 1-877-727-4288.

Технічні характеристики

Моделі Cricut Explore™ 4: CXPL203, CXPL203B, CXPL203C

Опис: Cricut Explore 4 – це настільний виробничий пристрій, який дає змогу самостійно створювати креативні проекти. Він застосовує зображення, створені у програмному забезпеченні для дизайну (Cricut Design Space), і відтворює їх на папері, вінілі тощо, використовуючи інструменти для вирізання і нанесення написів.

Загальна конструкція пристрою подібна до невеликого настільного принтера або плотера: вона має електричну головку, яка рухає інструменти для дизайну в поперечному напрямку, і ролик подачі, які рухають матеріали в поздовжньому напрямку. Комбінація цих напрямків створює двоосовий рух, який забезпечує необхідну обробку матеріалу (вирізання, малювання тощо) у 2-вимірній площині.

Технічні характеристики виробу	
Розміри	53,8 см x 17,75 см x 15,06 см (21,18 дюйма x 6,99 дюйма x 5,93 дюйма)
Вага	4,98 кг (10,98 фунта)
Вхідна потужність (вхід приладу)	24,0 В ---1,5 А
Зовнішнє живлення	Модель: TS-A060-2402502 Вхід: 100–240 В ~ 50/60 Гц, 1,6 А Вихід: 24,0 В ---2,5 А Модель: TS-A036-2401506 Вхід: 100–240 В ~ 50/60 Гц, 1,2 А Вихід: 24,0 В ---1,5 А
Режим роботи	Безперервний
Електрична класифікація	Клас III (постачається SELV)
Ступінь забруднення	PD 2
Захист від проникнення пилу й вологи	IPX0 (звичайний)
Технічні характеристики бездротового зв'язку	
Тип передачі даних	Bluetooth
Частотний діапазон	2,4000–2,4835 ГГц
Максимальна випромінювана потужність	<= 100 мВт (еквівалентна ізотропно-випромінювана потужність)
Сap/CSA C22.2 № 60950-1-07	ІТ-обладнання. Загальні вимоги
EN 60950-1:2006/ Vci:2009/ A1:2010/ A12:2011/ A2:2013	ІТ-обладнання. Загальні вимоги

Познакомьтесь с Cricut Explore™ 4

- 1 Слот для мобильного устройства
- 2 Зажим А
- 3 Зажим В
- 4 Стакан для хранения
- 5 Отсек для хранения
- 6 Кнопка питания
- 7 Кнопка «Загрузить/Выгрузить»
- 8 Кнопка «Старт»
- 9 Кнопка «Пауза»
- 10 USB-порт
- 11 Направляющие для материала

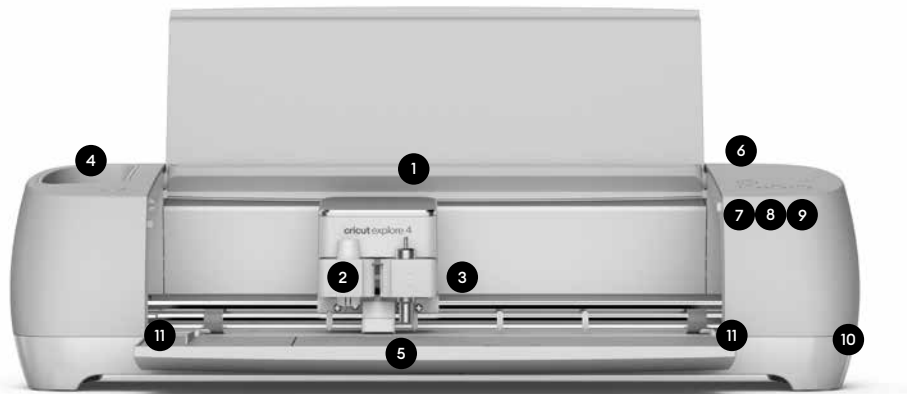

Световой индикатор

- Кнопка питания: белый**
Машина включена
- Кнопка питания: синий**
Есть подключение к Bluetooth®
- Кнопка питания: красный**
Ошибка
- Кнопка питания: фиолетовый**
Выполняется обновление
- Кнопка «Загрузить»:**
мигающий белый
Готов к загрузке/выгрузке

- Кнопка «Старт»:** мигающий белый
Готов к использованию
- Кнопка «Пауза»:** белый
Готов к приостановке или отмене паузы

В комплекте:

- Интеллектуальный режущий плоттер Cricut Explore™ 4
- Тонкозаточенное лезвие Premium + корпус
- Коврик для резки LightGrip
- мини-инструмент для удаления лишнего материала
- Ручка с тонким стержнем (0,4 мм)
- Бесплатная пробная подписка на Cricut Access™ (для новых подписчиков)
- Адаптер питания
- USB-кабель
- Материалы для начала работы

Инструкции по включению

- Перед эксплуатацией машины ознакомьтесь с важными инструкциями по технике безопасности.
- Подключите к машине адаптер питания (есть в комплекте).
- Воткните вилку в подходящую розетку.
- Подключите машину к совместимому устройству через Bluetooth.
- Активируйте машину на странице cricut.com/setup
- Соблюдайте осторожность и следуйте инструкциям при смене лезвия. Инструкции есть на упаковке или по ссылке cricut.com/blades

Важные инструкции по технике безопасности

ОЗНАКОМЬТЕСЬ С СОДЕРЖАНИЕМ ЭТОГО ДОКУМЕНТА ПЕРЕД ТЕМ, КАК ПРИСТУПИТЬ К НАСТРОЙКЕ, ЭКСПЛУАТАЦИИ И ОБСЛУЖИВАНИЮ ВАШЕГО ИНТЕЛЛЕКТУАЛЬНОГО РЕЖУЩЕГО ПЛОТТЕРА CRICUT™. СЛЕДУЙТЕ ИНСТРУКЦИЯМ, ПРЕДСТАВЛЕННЫМ В РУКОВОДСТВЕ, НА НАШЕМ САЙТЕ И В ДРУГИХ ОФИЦИАЛЬНЫХ УЧЕБНЫХ МАТЕРИАЛАХ CRICUT. ЧТОБЫ УЗНАТЬ БОЛЬШЕ О ТЕХНИКЕ БЕЗОПАСНОСТИ И СОБЛЮДЕНИИ ТРЕБОВАНИЙ, ПОСЕТИТЕ СТРАНИЦУ [CRICUT.COM/PRODUCT-DOCUMENTATION](https://Cricut.com/Product-Documentation)

В данной инструкции термин «Машина» означает Cricut Explore™ 4.

- ВНИМАНИЕ! Пожароопасность, риск получения травм и поражения электрическим током.**
 - Эксплуатация машины способом, не описанным в данном руководстве, инструкциях на нашем сайте и других официальных материалах Cricut, может привести к ее повреждению, возникновению материального ущерба, травмам или даже смерти.**
- К эксплуатации машины допускаются только взрослые. Машина не предназначена для детей в возрасте 12 лет и младше. Дети, находящиеся рядом с машиной, должны всегда быть под присмотром взрослых.
- Используйте машину только по прямому назначению.
- Эксплуатация только в помещении. Машина предназначена для использования в сухом помещении. Не используйте ее в воде или рядом с водой. Не погружайте машину в воду и другие жидкости.**
- Машина не предназначена для эксплуатации лицами с ограниченными физическими, сенсорными или когнитивными способностями. Лица, не имеющие достаточного опыта и знаний, могут пользоваться плоттером только под присмотром лица, отвечающего за их

безопасность и осведомленного о принципах безопасного использования этой машины.

Отключайте машину от сети, когда она не используется, а также перед обслуживанием или чисткой.

Очищайте машину только мягкой тканью, смоченной в воде или очистителе для стекол. Запрещено использовать для очистки машины воспламеняющиеся жидкости. Запрещено использовать такие растворители, как ацетон или жидкость для снятия лака, поскольку это приведет к необратимому повреждению поверхности.

Всегда отключайте машину от сети перед заменой режущего лезвия. Лезвия очень острые, и при обращении с ними следует проявлять особую осторожность. Не допускайте контакта лезвия с руками и телом во избежание травм. Не позволяйте детям прикасаться к лезвиям. Лезвия и другие мелкие детали создают риск удушья, их следует хранить в недоступном для детей месте.

Запрещено разбирать, модифицировать машину или совершать с ней иные манипуляции.

В случае повреждения кабеля или самой машины эксплуатация запрещена. По поводу технического обслуживания обращайтесь в Службу поддержки Cricut на странице cricut.com/contact или по телефону 1-877-727-4288.

Используйте только блоки питания, одобренные компанией Cricut. Всегда выключайте машину перед тем, как извлечь вилку из электрической розетки. Не тяните за шнур, чтобы отсоединить машину от электросети. Для этого возьмитесь за вилку и потяните на себя.

Каждый проект уникален

Дополнительные справочные материалы можно найти на сайте help.cricut.com

- Найдите идеи для творчества и обучающие видео на youtube.com/cricut

Шнур питания следует располагать так, чтобы он не свисал с края стола: кто-нибудь, например ребенок, может случайно дернуть за него или споткнуться.

Разместите машину на прочной, ровной и устойчивой поверхности. Оставьте на рабочем месте достаточное пространство спереди и сзади машины, чтобы коврик для резки мог свободно перемещаться.

Не засовывайте пальцы и другие предметы в машину, если она подключена к электросети или выполняет резку.

Следите за тем, чтобы волосы, украшения, детали одежда, пальцы и прочие части тела, а также другие предметы не контактировали с движущимися частями машины (кареткой, ковриком и материалом) во время эксплуатации: это опасно и может привести к травме.

Во время резки запрещено дотрагиваться до коврика или материала даже в том случае, если они больше не двигаются. Не прикасайтесь к коврику или материалу до тех пор, пока машина не вытолкнет их наружу.

Запрещено оставлять или хранить машину на открытом воздухе, в помещениях без отопления или систем кондиционирования, а также в местах, где существует риск контакта машины с водой.

ОГРАНИЧЕННАЯ ГАРАНТИЯ: Чуть узнать полные условия, посетите страницу cricut.com/warranty либо напишите производителю или уполномоченному региональному представителю по указанному адресу.

- Присоединяйтесь к другим участникам сообщества Cricut в официальной группе Cricut на Facebook.
- По поводу технического обслуживания обращайтесь в Службу поддержки Cricut на странице cricut.com/contact или по телефону 1-877-727-4288

Технические характеристики

Модели Cricut Explore™ 4: CXPL203, CXPL203B, CXPL203C

Описание: Cricut Explore 4 – это настольное устройство для создания уникальных творческих проектов. С помощью специальных инструментов для резки и письма оно переносит изображения, созданные в программе Cricut Design Space, на бумагу, винил и другие материалы.

Устройство по конструкции похоже на

небольшой настольный принтер или плоттер. Головка с электрическим приводом перемещает инструменты в поперечном направлении, а подающие ролики двигают материалы в продольном направлении. Сочетание этих операций обеспечивает перемещение по двум осям и обработку материалов желаемым способом (резка, рисование и т. д.) в двумерной плоскости.

Характеристики устройства	
Размер	21,18 x 6,99 x 5,93 дюйма (53,8 x 17,75 x 15,06 см)
Вес	10,98 фунта (4,98 кг)
Потребляемая мощность (на входе)	24,0 В --- 1,5 А
Внешний источник питания	Модель: TS-A060-2402502 Вход: 100–240 В ~ 50/60 Гц 1,6 А Выход: 24 В --- 2,5 А Модель: TS-A036-2401506 Вход: 100–240 В ~ 50/60 Гц 1,2 А Выход: 24 В --- 1,5 А
Режим работы	Непрерывный
Класс защиты от поражения электрическим током	Класс III (питание от БСНН)
Степень загрязнения	PD 2
Защита от внешних воздействий	IPX0 (обычная)
Характеристики беспроводной связи	
Тип передачи	Bluetooth
Диапазон частоты	2,4000–2,4835 Гц
Максимальная излучаемая мощность	≤ 100 мВт (ЭМИИ)
Сан/CSA C22.2 № 60950-1-07	ИТ-оборудование: общие требования
EN 60950-1:2006/ All:2009/ A1:2010/ A2:2011/ A2:2013	ИТ-оборудование: общие требования

Cricut Explore™ 4 cihazınızı tanıyın

- 1 Mobil cihaz yuvası
- 2 Kelepçe A
- 3 Kelepçe B
- 4 Malzeme koyma bölgesi
- 5 Depolama alanı
- 6 Güç düğmesi
- 7 Yükle/Kaldır düğmesi
- 8 Başlatma düğmesi
- 9 Bekletme düğmesi
- 10 USB bağlantı noktası
- 11 Materyal yerleştirme kılavuzları

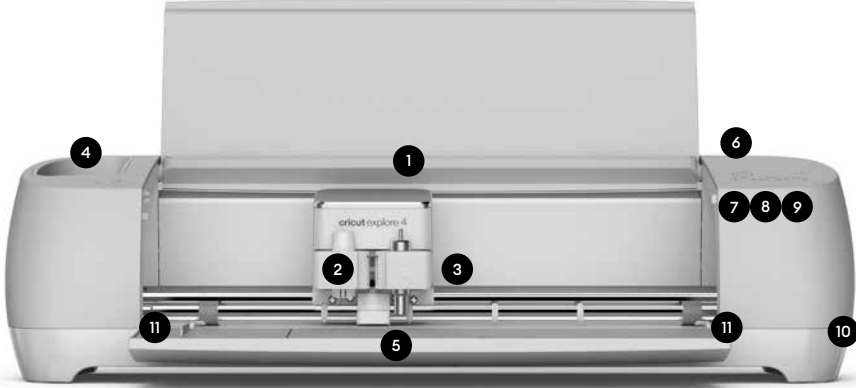

Gösterge ışıkları

- Güç düğmesi:** Beyaz Makine açık
- Güç düğmesi:** Mavi Bluetooth®'a bağlı
- Güç düğmesi:** Kırmızı Hata
- Güç düğmesi:** Mor Güncelleme devam ediyor
- Yükle düğmesi:** Yanıp Sönen Beyaz Yükleme/Kaldırma Hazır
- Başlatma düğmesi:** Yanıp sönen Beyaz Başlamaya Hazır
- Bekletme düğmesi:** Beyaz Bekletmeye Almaya/Bekletmeyi Kaldırmaya Hazır

Paket içeriği

- Cricut Explore™ 4 akıllı kesme makinesi
- Premium İnce Uçlu Bıçak ve Koruyucu
- Light Grip Kesme Matı
- Mini Ayıklayıcı
- İnce Uçlu Kalem (0,4 mm)
- Ücretsiz Cricut Access™ deneme aboneliği (yeni aboneler için)
- Güç adaptörü
- USB kablosu
- Başlamak için gereken malzemeler

Önemli güvenlik talimatları

LÜTFEN CRICUT™ AKILLI KESME MAKİNESİNİZİ KURMADAN, ÇALIŞTIRMADAN VE BAKIMINI YAPMADAN ÖNCE BU BELGENİN TAMAMINI OKUYUN. LÜTFEN EKTEKİ TALİMATLARA, ÇEVİRİM İÇİ TALİMATLARA VE DİĞER RESMİ CRICUT EĞİTİM MATERYALLERİNE UYUN. DAHA FAZLA GÜVENLİK VE UYUMLULUK BİLGİSİ İÇİN CRICUT.COM/PRODUCT-DOCUMENTATION SAYFASINA GİDİN.

Bu talimatlarda "Makine" terimi Cricut Explore™ 4 anlamına gelir.

UYARI: Yaralanma, yangın ve elektrik çarpması riski.

Makineyi ekteki talimatlarda, çevrim içi talimatlarda ve diğer resmî Cricut materyallerinde belirtilenlerin dışında bir şekilde çalıştırmak makinenin hasar görmesine, maddi hasara, yaralanmaya ve hatta ölüme neden olabilir.

Makine yalnızca bir yetişkin tarafından kullanılmak üzere tasarlanmıştır. 12 yaş ve altı çocuklar tarafından kullanıma uygun değildir. Makinenin civarında olduklarında çocukları daima gözetim altında tutun.

Makineyi açma

- Makineyi çalıştırmadan önce ekli Önemli güvenlik talimatlarını kısmını okuyun.
- Paket içeriğinde bulunan güç adaptörünü makineye bağlayın.
- Diğer ucu yalnızca cihazla uyumlu bir duvar prizine takın.
- Makineyi Bluetooth ile uyumlu cihazla bağlayın.
- Makinenizi cricut.com/setup adresinden etkinleştirin.
- Bıçağı değiştirirken dikkatli olun ve talimatlara uyun. Talimatlar için bıçak ambalajına veya help.cricut.com/blades adresine göz atın.

Makineyi yalnızca tasarımına uygun olan el işi projeleri için kullanın.

Yalnızca iç mekânda kullanıma yöneliktir. Makine yalnızca kuru yerlerde iç mekân kullanımını için tasarlanmıştır. Makineyi suya yakınında su olduğunda kullanmayın. Makineyi su veya başka bir sıvıya daldırmayın.

Makine, güvenliklerinden sorumlu bir kişinin gözetimi altında bulunmadıkları ve makinenin güvenli çalışmasına aşına olmadıkları sürece fiziksel, duyuşsal veya bilişsel yetenekleri yetersiz olan veya deneyim ve bilgi eksikliği bulunan kişiler tarafından kullanılmak üzere tasarlanmamıştır.

Kullanılmadığı zaman ve bakım veya temizlik işlemlerinden önce makinenin fişini prizden çekerek elektrik bağlantısını kesin.

Makineyi yalnızca cam temizleyici veya suyla nemlendirilmiş yumuşak bir bezle temizleyin. Makineyi temizlemek için asla herhangi bir yanıcı sıvı kullanmayın. Makineyi temizlemek için asetone veya oje çıkarıcı gibi çözücü maddeler kullanmayın. Bunlar makinenin yüzeylerinde kalıcı zararlara neden olur.

Kesme bıçağını değiştirmeden önce daima makinenin fişini çekin. Bıçaklar son derece keskin olduğundan herhangi bir işlemde son derece dikkatle ele alınmalıdır. Yaralanmaları önlemek için bıçağın ellerle ve vücutla temasını önleyin. Çocukların bıçakları ellemesine izin vermeyin. Bıçaklar ve diğer küçük parçalar boğulma tehlikesi oluşturur. Bunlar çocukların erişemeyeceği bir yerde tutulmalı ve saklanmalıdır.

Makinenin iğini açmayın, modifiye etmeyin veya başka türlü bir müdahalede bulunmayın.

Makine veya güç kablosu hasarlıysa çalıştırmayın. Servis için Cricut Üye Hizmetleri ile iletişime geçin: cricut.com/contact veya 1-877-727-4288.

Yalnızca Cricut onaylı güç adaptörlerini kullanın. Makineyi elektrik prizinden çıkarmadan önce daima KAPATIN. Makineyi elektrik prizinden çıkarırken asla kablodan asılarak çekmeyin. Bunun yerine fişi tutup çekerek makinenin bağlantısını kesin.

Güç kablosu, herhangi birinin takılıp düşmesini, tökezlemesini veya yanlışlıkla çekmesini (özellikle çocukların) önlemek için tezgâh veya masanın üzerinden sarkmayacak şekilde yerleştirilmelidir.

Makineyi sağlam, düz ve sabit bir zemine yerleştirin. Kesme matının makine içinde serbestçe hareket

etmesini sağlamak için, çalışma alanınızda makinenin önünde ve arkasında yeterli boşluk bırakın.

Makine elektrik gücüne bağlıyken veya açıkken ya da kesme işlemleri sırasında parmağınızı veya başka nesnelere makineye koymayın.

Hareketli parçalara takılabilecek saç, takı, bol giysi, parmak, vücudun diğer bölümleri vb. unsurları makine çalışırken uzaktan tutun. Aksi takdirde, çalışma sırasında kesme düzeneğinin, matın ve materyallerin hızlı hareketleri yaralanmalara neden olabilir.

Kesim sırasında mat veya materyal hareket etmeyi bıraksa bile mata veya materyale dokunmayın. Makine, matı veya materyali çıkarana kadar mata ya da materyale dokunmayın.

Makine asla açık havada, ısıtması veya havalandırması bulunmayan alanlarda ya da makinenin suyla temas edebileceği ortamlarda bırakılmamalı veya saklanmamalıdır.

SINIRLI GARANTİ:Tüm şartlar ve koşullar için cricut.com/warranty adresine bakın veya gösterilen ilgili adresten üretici veya yetkili bölge temsilcisine yazın.

Her proje birbirinden farklıdır

 Daha fazla yardım kaynağı için help.cricut.com adresine göz atın.

• [youtube.com/cricut](https://www.youtube.com/cricut) 'da ilham alın ve adım talimatlara ulaşın

- Resmî Cricut Facebook grubumuzdaki diğer Cricut Topluluğu üyelerine katılın.
- Servis için Cricut Üye Hizmetleri ile iletişime geçin: cricut.com/contact veya 1-877-727-4288

Teknik özellikler

Cricut Explore™ 4 Modelleri: CXPL203, CXPL203B, CXPL203C

Açıklama: Cricut Explore 4, "kendin yap" (DIY) zanaatkarlarının el işi projeleri yapmasına yardımcı olan bir masaüstü üretim cihazıdır. Cihaz, bir tasarım yazılımı olan Cricut Design Space'de oluşturulan görüntüleri alır ve materyalleri kesmek ve üzerine yazmak için çeşitli araçlar kullanarak kağıt, vinil vb. üzerinde bu görüntüleri yeniden oluşturur.

Genel tasarım, elektrikli çalışan ve tasarım araçlarını yanlamasına hareket ettiren bir başlığa ve el işi materyallerini uzunlamasına hareket ettiren besleme silindirlere sahip küçük bir masaüstü yazıcı veya çiziciye benzer. Bu hareketlerin kombinasyonu, 2 boyutlu bir düzlemde el işi materyalleri üzerinde istenen eylemleri (kesim, çizim vb.) gerçekleştirmek için 2 eksende hareket oluşturur.

Ürün özellikleri	
Boyut	53,8 cm x 17,75 cm x 15,06 cm (21,18 in x 6,99 in x 5,93 in)
Ağırlık	4,98 kg (10,98 lbs)
Güç girişi (cihaz girişi)	24,0 V ---1,5 A
Harici güç kaynağı	Model: TS-A060-2402502 Giriş: 100-240 V ~ 50/60Hz 1,6 A Çıkış: 24,0 V ---2,5 A Model: TS-A036-2401506 Giriş: 100-240 V ~ 50/60Hz 1,2 A Çıkış: 24,0 V ---1,5 A
Çalışma modu	Sürekli
Elektrik sınıflandırması	Sınıf III (SELV)
Kirlilik derecesi	PD 2
Giriş koruması	IPX0 (normal)
Kablosuz özellikleri	
Aktarım tipi	Bluetooth
Frekans bandı	2,4000-2,4835 GHz
Etkin yayılım gücü	<= 100 mW (e.i.r.p.)
Can/CSA C22.2 No. 60950-1-07	BT Ekipmanı-Genel Gereksinimler
EN 60950-1:2006/Tümü:2009/A1:2010/A12:2011/A2:2013	BT Ekipmanı - Genel Gereksinimler

تعرف على Cricut Explore™ 4

- | | | | |
|---|---------------------|----|------------------------|
| 1 | فتحة للجهاز المحمول | 5 | التخزين |
| 2 | المشبك أ | 6 | زر التشغيل |
| 3 | المشبك ب | 7 | زر التحميل/التفريغ |
| 4 | كوب تخزين | 8 | زر البدء |
| | | 9 | زر الإيقاف المؤقت |
| | | 10 | منفذ USB |
| | | 11 | إرشادات استخدام المواد |

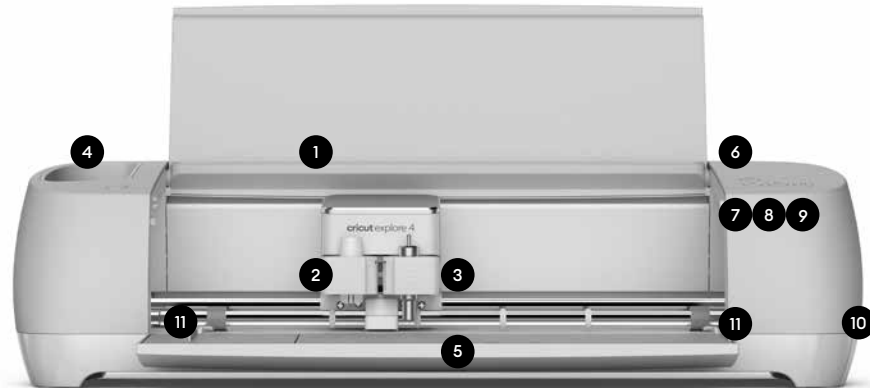

أضواء المؤشر

- زر التشغيل: أبيض
تشغيل الجهاز
- زر الطاقة: أزرق
متصل بـ Bluetooth®
- زر التشغيل: أحمر
خطأ

زر التشغيل: أرجواني
التحديث قيد التنفيذ

زر التحميل: مبيض أبيض
جاهز للتحميل/التفريغ

زر الانطلاق: مبيض أبيض
جاهز للانطلاق

زر الإيقاف المؤقت: أبيض
جاهز للإيقاف المؤقت/إلغاء الإيقاف المؤقت

المحتويات

- آلة القص الذكي Cricut Explore™ 4
- شفرة رفيعة متمتزة + علبة
- بساط آلة Light Grip
- ومزبل الأجزاء غير المطلوبة الصغير
- قلم رفيع (0.4 مم)
- اشتراك تجريبي مجاني في Cricut Access™ (المشتركين الجدد)
- محول طاقة
- كابل USB
- مواد يجب البدء بها

كيفية التشغيل

- قبل تشغيل الآلة، اقرأ كتيّب تعليمات الأمان الهامة المرفق
- قم بتوصيل محول الطاقة المصاحب بالآلة.
- تأكد من توصيل الطرف الآخر بمأخذ الحائط المتوافق فقط.
- قم بتوصيل الآلة بجهاز متوافق عبر Bluetooth®.
- قم بتفعيل الآلة على cricut.com/setup
- توجّه الحذر واتبع التعليمات عند استبدال الشفرة. للحصول على التعليمات أو المساعدة، راجع عبوة الشفرة أو cricut.com/blades

تعليمات هامة للسلامة

يُرجى قراءة هذا المستند بالكامل قبل إعداد آلة القص الذكية CRICUT™ وتشغيلها واستخدامها. يُرجى اتباع التعليمات المرفقة والتعليمات عبر الإنترنت والمواد التعليمية الرسمية الأخرى من CRICUT. للمزيد من معلومات الأمان والامتثال، تفضل بزيارة CRICUT.COM/PRODUCT-DOCUMENTATION

في هذه التعليمات، تشير كلمة "آلة" إلى Cricut Explore™ 4.

تحذير: خطر التعرض للإصابة بالحرق والصدمة الكهربائية.

قد يؤدي تشغيل الآلة بطريقة غير موصوفة في التعليمات المرفقة والتعليمات عبر الإنترنت ومواد Cricut الرسمية الأخرى إلى تلف الآلة أو تلف الممتلكات أو الإصابة أو حتى الوفاة.

الآلة مصممة لتشغيلها بواسطة شخص بالغ فقط. غير مخصصة لاستخدام من قبل الأطفال بعمر 12 عامًا أو أقل. تأكد دائمًا من الإشراف على الأطفال عند تواجدهم

حول الآلة.

استخدم الآلة فقط لغرض التصنيع المقصود.

لا تستخدم الآلة الداخلي فقط. الآلة مصممة لاستخدام الداخلي في الأماكن الجافة فقط. لا تستخدمها في الماء أو بالقرب منه. لا تغمسها في الماء أو أي سائل آخر.

الآلة غير مخصصة للاستخدام من قبل الأشخاص ذوي القدرات الجسدية أو الحسية أو المعرفية المنخفضة، أو الذين يفتقرون إلى الخبرة والمعرفة، ما لم يتم الإشراف عليهم من قبل شخص مسؤول عن سلامتهم وعلى دراية بالتشغيل الآمن للآلة.

افصل الطاقة الكهربائية عن طريق فصل قابس الجهاز عند عدم الاستخدام وقبل أي صيانة أو تنظيف.

ظف الجهاز فقط بقطعة قماش ناعمة مبللة بمنظف زجاج أو ماء. لا تستخدم أبدًا أي نوع من السوائل القابلة للاشتعال لتنظيف الجهاز. لا تستخدم المذيبات مثل الأسيتون أو مزبل طلاء الأظافر لتنظيف الماكينة لأنها ستؤدي إلى إتلاف أسطح الماكينة بشكل دائم.

المواصفات الفنية

موديلات، Cricut Explore™ 4: CXPL203, CXPL203B، CXPL203C

الوصف: Cricut Explore™ 4 هو جهاز تصنيع مكتبي لمساعدة الحرفيين في صنع المشاريع الحرفية بأنفسهم (DIY). يأخذ الصور التي تم إنشاؤها في بيئة تصميم البرامج ويعيد إنشاء الصور في النسيج والجلود والورق والأخشاب الناعمة باستخدام أدوات لقص هذه المواد وتسجيلها ورسمها ونقلها وتثبيتها وحفرها والكتابة عليها.

يشبه التصميم العام تصميم طابعة مكتبية أو آلة رسم برأس مدفوع كهربائياً يحرك أدوات التصميم جانبيًا وبكرات التغذية التي تحرك المواد المستعملة طولياً. يعطي الجمع بين هذه الحركات حركة محورية لأداء الإجراءات المطلوبة (القطع والرسم وما إلى ذلك) على مواد التصنيع في مستوى مسطح ثنائي الأبعاد.

مواصفات المنتج	
الحجم	21,18 بوصة × 6,99 بوصة × 5,93 بوصة (53,8 سم × 17,75 سم × 15,068 سم)
الوزن	15.4 رطلاً (6.99 كجم)
مدخلات الطاقة (مدخل الجهاز)	تيار مستمر 24.0 --- 1.5 أمبير
مصدر الطاقة الخارجي	الموديل: TS-A060-2402502 الإدخال: 100-240 ~ 50/60 هرتز، 1.6 أمبير الإخراج: تيار مستمر 24.0 --- 2.5 أمبير الموديل: TS-A036-2401506 الإدخال: 100-240 ~ 50/60 هرتز، 1.2 أمبير الإخراج: تيار مستمر 24.0 --- 1.5 أمبير
وضع التشغيل	متواصل
التصنيف الكهربائي	ال فئة الثالثة (يتم التوفير عن طريق جهد كهربائي منخفض إضافي منفصل)
درجة التلوث	PD 2
الحماية ضد تسرب المواد إلى الآلة	IPX0 (عادي)
المواصفات اللاسلكية	
نوع الإرسال	Bluetooth®
نطاق التردد	2.4000 - 2.4835 جيجاهرتز
القدرة المرسله القصوى	=> 100 مللي واط (e.i.r.p.)

لبساط القص بالتحرك عبر الماكينة بحرية.

لا تضع أصابعك أو أشياء أخرى في الجهاز أثناء توصيله بالطاقة الكهربائية، أو أثناء تشغيل الجهاز، أو أثناء عمليات القطع.

انتبه إلى إبقاء الشعر والمجوهرات والملابس الفضفاضة والأصابع وأجزاء الجسم الأخرى وأي عناصر أخرى قد تعلق في الأجزاء المتحركة بعيداً عن الآلة أثناء تشغيلها حيث قد تتسبب الحركات السريعة لعربة القطع والحصيرة والمواد أثناء التشغيل إصابة.

لا تلمس البساط أو المادة أثناء القطع حتى لو توقف البساط أو المادة عن الحركة. لا تلمس البساط أو المادة حتى تُخرج الآلة البساط أو المادة من الآلة.

يجب عدم ترك الآلة أو تخزينها بالخارج مطلقاً، أو في أماكن غير مدفأة أو غير مكيفة، أو في بيئات يمكن أن تتلامس فيها الآلة مع الماء.

كفالة محدودة:

راجع cricut.com/warranty، أو اكتب إلى الشركة المصنعة أو ممثل المنطقة المعتمد على العنوان المناسب الموضح، للاطلاع على الشروط والأحكام الكاملة.

أفضل قابس الجهاز دائماً قبل استبدال شفرة القطع. الشفرات حادة للغاية ويجب التعامل معها بحذر وعناية قصوى. يمنع ملامسة الشفرة لليدين والجسم لتجنب الإصابة. لا تسمح للأطفال بالتعامل مع الشفرات. تعتبر الشفرات والأجزاء الصغيرة الأخرى من مخاطر الاختناق ويجب حفظها وتخزينها بعيداً عن متناول الأطفال.

لا تفتح الجهاز أو تعدله أو تعبت به بأي طريقة أخرى.

لا تعمل في حالة تلف الجهاز أو السلك. اتصل بخدمة العناية بالأعضاء على cricut.com/contact أو 1-877-727-4288.

استخدم فقط محولات الطاقة المعتمدة من Cricut. أوقف تشغيل الجهاز دائماً قبل فصله عن مأخذ التيار الكهربائي. لا تسحب السلك أبداً لفصل الآلة من مأخذ التيار الكهربائي؛ وبدلاً من ذلك، أمسك القابس واسحبه لفصل الآلة.

يجب وضع سلك الطاقة بحيث لا يثنى فوق المنضدة أو سطح الطاولة حيث من المحتمل التعثر به، أو التشابك معه أو سحبه دون قصد (خاصة من قبل الأطفال).

ضع الآلة على سطح قوي ومستطح ومستقر. تأكد من وجود مساحة كافية في مساحة عملك أمام الآلة وحلفها للسماح

Every project is unique.

For more help resources, see help.cricut.com

Get inspiration and step-by-step tutorials on youtube.com/cricut

- Join other Cricut Community members in our official Cricut Facebook group
- Cricut Member Care: cricut.com/contact or 1-877-727-4288

הכירו את ה-Cricut Explore™ 4 שלכם

1	חריץ למכשיר נייד	5	אחסון
2	מהדק A	6	לחצן הפעלה
3	מהדק B	7	לחצן טעינה/שחרור
4	כוס אחסון	8	לחצן התחלה
		9	לחצן השהיה
		10	כניסת USB
		11	מנחי חומרים

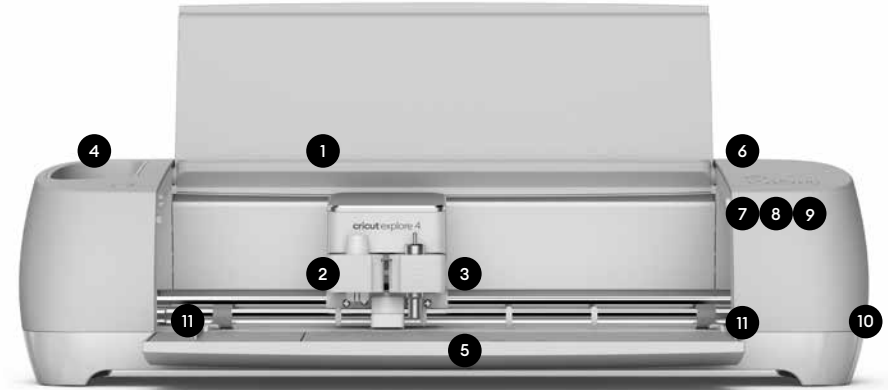

נוריות חיוני

- לחצן הפעלה: לבן המכונה מופעלת
- לחצן הפעלה: כחול מחוברת ל-Bluetooth®
- לחצן הפעלה: אדום שגיה

לחצן הפעלה: סגול מתבצע עדכון

לחצן טעינה: לבן מהבהב מוכנה לטעינה/שחרור

לחצן התחלה: לבן מהבהב מוכנה להתחיל

לחצן השהיה: לבן מוכנה להשהיה/הפסקת השהיה

מה כלול

- Cricut Explore 4 מכונת חיתוך חכמה
- להב פרימיום עם חוד דק + תושבת
- משטח מכונה בעל אחיזה קל
- ומיני מנקש
- עט עם ראש דק (0.4 מ"מ)
- מינוי ניסיון חנים ל-Cricut Access™ (למנויים חדשים)
- מתאם לחשמל
- כבל USB
- חומרים להתחלת עבודה

הוראות בטיחות חשובות

יש לקרוא את המסמך הזה במלואו לפני ההתקנה, ההפעלה והטיפול במכונת החיתוך החכמה שלכם מבת Cricut™. יש לפעול על פי ההוראות המצורפות, ההוראות המקוונות וחומרי הדרכה רשמיים אחרים של Cricut. למידע נוסף בנושא בטיחות ותאימות, יש לבקר בכתובת Cricut.com/Product-Documentation

בהוראות אלה המונח "מכונה" מתייחס ל-Cricut Explore™ 4.

אזהרה: סכנת פציעה, שריפה והתחשמלות.

הפעלת המכונה שלא באופן המתואר בהוראות המצורפות, בהוראות המקוונות ובחומרים רשמיים אחרים של Cricut עלולה לגרום נזק למכונה, נזק לרכוש, פציעה ואפילו מוות.

המכונה מיועדת לשימוש על ידי מבוגרים בלבד. היא אינה מיועדת לשימוש על ידי ילדים בני 12 ומטה. תמיד יש להשגיח על ילדים בסביבת המכונה.

איך להפעיל את המכונה

- לפני השימוש במכונה, יש לעיין בהוראות הבטיחות החשובות המצורפות
- יש לחבר למכונה את מתאם החשמל המצורף.
- חשוב להפיקוד לחבר את הקצה השני לשקע תואם בלבד.
- יש לחבר את המכונה למכשיר תואם באמצעות Bluetooth®.
- אפשר לעשות אקטיבציה למכונה בכתובת cricut.com/setup
- בעת החלפת הלהב, יש לנהוג בזהירות ולפעול לפי ההוראות. לקבלת הוראות, יש לעיין בארזית הלהב או בכתובת help.cricut.com/blades

יש להשתמש במכונה אך ורק למטרת עבודות יצירה, שלשמה היא נועדה.

שימוש במקום סגור בלבד. המכונה מיועדת לשימוש במקומות סגורים ויבשים בלבד. אין להשתמש בה בתוך מים או בסביבתם. אין לטבול אותה במים או בכל נוזל אחר.

המכונה אינה מיועדת לשימוש על ידי אנשים בעלי לקויות פיזיות, חושיות או קוגניטיביות או אנשים חסרי ניסיון וידע, אלא אם הם נמצאים תחת פיקוח של אדם האחראי על בטיחותם, היודע כיצד יש להשתמש במכונה בצורה בטוחה.

יש לנתק את המכונה מהחשמל על ידי הוצאת התקע שלה מהשקע כשהיא לא בשימוש ולפני כל טיפול או ניקוי.

יש לנקות את המכונה רק בעזרת מטלית רכה הספוגה במעט נוזל לניקוי שמשות או במים. לעולם אין להשתמש בנוזל דליק משום סוג לניקוי המכונה. אין להשתמש בחומרים ממיסים כגון

אצטון או מסיר ליק לניקוי המכונה, מכיוון שהם יפגעו לצמיתות במשטחי המכונה.

יש לנתק תמיד את המכונה מהחשמל לפני החלפת להב החיתוך. הלהבים חדים מאוד ויש לטפל בהם בזהירות ובהקפדה יתרה. יש להימנע ממגע של הלהב בידיים ובגוף כדי למנוע פציעה. אין לאפשר לילדים לגעת בלהבים. להבים וחלקים קטנים אחרים מהווים סכנת חנק ויש לאחסן ולשמור אותם הרחק מהישג ידם של ילדים.

אין לפתוח את המכונה, לעשות בה התאמות או לבצע כל שינוי אחר.

אין להפעיל את המכונה אם היא או הכבל שלה ניווקו. לקבלת שירות יש ליצור קשר עם Cricut Member Care בכתובת: cricut.com/contact או במספר הטלפון 1-877-727-4288.

יש להשתמש אך ורק במתאמי חשמל שאושרו על ידי Cricut. יש לכבות תמיד את המכונה לפני ניתוקה משקע החשמל. לעולם אין למשוך את הכבל כדי לנתק את המכונה משקע החשמל; במקום זאת, יש לאחוז בתקע ולמשוך כדי לנתק את המכונה מהחשמל.

יש למקם את כבל החשמל כך שלא יהיה תלוי מעל משטח עבודה או שולחן באופן שעלול לגרום למעוד בגללו, להיתקל בו או שמאפשר למשוך אותו בטעות (במיוחד על ידי ילדים).

יש להניח את המכונה על משטח חזק, שטוח, ישר ויציב. יש לוודא שבחלל העבודה יש מספיק מקום בחזית ובחלק האחורי של המכונה, על מנת שמשטח החיתוך יוכל לנוע במכונה בחופשיות.

אין להניח את האצבעות או חפצים אחרים במכונה בזמן שהיא מחוברת לחשמל, או כשהמכונה מופעלת או במהלך פעולות חיתוך.

כשהמכונה פועלת, יש להרחיק ממנה שיער, תכשיטים, בגדים רפויים, אצבעות, חלקי גוף אחרים וכל פריט אחר שעלול להיתפס בחלקים הנעים. התנועות המהירות של מנגנון החיתוך, משטח החיתוך והחומר במהלך ההפעלה עלולות לגרום לפציעה.

אין לגעת במשטח החיתוך או בחומר במהלך החיתוך גם אם המשטח או החומר מפסיקים לזוז. אין לגעת במשטח החיתוך או בחומר עד שהם נפלטים החוצה על ידי המכונה.

אסור להשאיר או לאחסן את המכונה בחוץ, בחללים לא מחוממים או ללא מיזוג אוויר, או בסביבות שבהן המכונה יכולה לבוא במגע עם מים.

מידע על האחריות:

לתנאים ולהגבלות המלאים, ניתן לעיין בכתובת cricut.com/warranty, או ליצור קשר עם היצרן או הנציג האזורי המורשה בכתובת הרלוונטית המוצגת האזורי המורשה בכתובת הרלוונטית המוצגת.

כל פרויקט הוא ייחודי

לקבלת משאבי עזרה נוספים, יש להיכנס לכתובת help.cricut.com

• אתם מוזמנים להצטרף לחברי קהילת Cricut נוספים בקבוצת הפייסבוק הרשמית שלנו.

שירות יש ליצור קשר עם Cricut Member Care בכתובת: cricut.com/contact או במספר הטלפון 1-877-727-4288

מפרט טכני

דגמי 4 Cricut Explore™ השונים: CXPL203B, CXPL203C

תיאור: 4 Cricut Explore™ הוא מכשיר ייצור שולחני שנועד לסייע ליוצרים שעוסקים בעבודות יצירה בסגנון "עשה זאת בעצמך" (DIY). המכונה משתמשת בתמונות שנוצרו בתוכנת עיצוב ומשחזרת אותן על בד, עור, נייר ועץ רך תוך שימוש בכלים כדי לחתוך, לחרוץ, לצייר, להעתיק, לחורר, לחרוט ולכתוב על חומרים אלו.

העיצוב הכללי של המכונה דומה לזה של מדפסת או של פלוטר שולחניים עם ראש מונע באופן חשמלי המניע את כלי העיצוב לרוחב, וגלילי הזנה המניעים את חומרי היצירה לאורך. שילוב התנועות הללו מאפשר תנועה של 2 צירים לביצוע הפעולות הרצויות (חיתוך, ציור וכיו') על חומרי היצירה במישור שטוח-דו-ממדי.

מפרט המוצר	
גודל	53.8 ס"מ x 17.75 ס"מ x 15.06 ס"מ (21.18 אינץ' x 6.99 אינץ' x 5.93 אינץ')
משקל	6.99 ק"ג (15.4 פאונד)
הספק כוח (כניסת מכשיר)	1.5 A --- 24V
ספק כוח חיוני	דגם: TS-A060-2402502 קלט: 1.6 A 100-240 V 50/60Hz ~ פלט: 2.5 A --- 24.0 V דגם: TS-A036-2401506 קלט: 1.2 A 100-240 V 50/60Hz ~ פלט: 1.5 A --- 24.0 V
מצב הפעלה	רציף
סיווג חשמלי	דרגה 3 (מסופק על ידי SELV)
דרגת זיהום	PD 2
רמת איטמות (IP)	IPX0 (רגיל)
מפרט אלחוטי	
סוג שידור	Bluetooth®
רצועת תדרים	2.4000-2.4835 גיגה הרץ (GHz)
הספק מקסימלי מוקרן	=> 100 מנה וואט (e.i.r.p) (mW)

BG: Снастоящото Cricut Inc., че радиооборудването в рамките на това устройство на Cricut е в съответствие с Директива 2014/53/ЕС и Radio Equipment Regulations 2017. Пълният текст на декларацията за съответствие за ЕС/UK достъпен на следния интернет адрес: cricut.com/declarations.

CS: Cricut Inc., že rádiové zařízené v tomto zařízené Cricut je v souladu se směrnicí 2014/53/EU a Radio Equipment Regulations 2017. Uplné znění prohlášení o shodě EU/UK je k dispozici na následující internetové adrese: cricut.com/declarations.

DA: Hermed erklærer Cricut Inc., at radioudstyret i denne Cricut-enhed overholder direktiv 2014/53/EU og Radio Equipment Regulations 2017. Overensstemmelseserklæringens fulde ordlyd for EU/UK er tilgængelig på følgende internetadresse: cricut.com/declarations.

DE: Hiermit erkläre Cricut Inc., dass die Funkanlage in diesem Cricut Gerät der Richtlinie 2014/53/EU und Radio Equipment Regulations 2017. Der vollständige Text der Konformitätserklärung für die EU/UK ist unter der folgenden Internetadresse verfügbar: cricut.com/declarations.

EL: Με το παρόν, η Cricut Inc., δηλώνει ότι ο ραδιοεξοπλισμός εντός αυτής της συσκευής Cricut συμμορφώνεται με την οδηγία 2014/53/ΕΕ και Radio Equipment Regulations 2017. Το πλήρες κείμενο της δήλωσης συμμόρφωσης ΕΕ/UK διατίθεται στην ακόλουθη ηλεκτρονική διεύθυνση: cricut.com/declarations

EN: Hereby, Cricut Inc., declares that the radio equipment within this Cricut device is in compliance with Directive 2014/53/EU and Radio Equipment Regulations 2017. The full text of the EU/UK declaration of conformity is available at the following internet address: cricut.com/declarations.

ES: Por la presente, Cricut Inc., declara que el equipo de radioeléctrico dentro de este dispositivo Cricut cumple con la Directiva 2014/53/UE y Radio Equipment Regulations 2017. El texto completo de la declaración de conformidad UE/UK está disponible en la siguiente

dirección de Internet: cricut.com/declarations.

ET: Käesolevaga Cricut Inc., et selles Cricuti seadmes olevad raadioseadmed vastavad direktiivile 2014/53/EL ja Radio Equipment Regulations 2017. EL/UK vastavusdeklaratsiooni täielik tekst on saadaval järgmisel internetiaadressil: cricut.com/declarations.

FIN: Cricut Inc., että tämän Cricut-laitteen radiolaitteet ovat direktiivin 2014/53/EU ja Radio Equipment Regulations 2017 mukaisia. EU/UK vaatimustenmukaisuusvakuutuksen koko teksti on saatavilla seuraavassa internet-osoitteessa: cricut.com/declarations.

FR: Par la présente, Cricut Inc. déclare que l'équipement radio de cet appareil Cricut est conforme à la directive 2014/53/UE et aux Radio Equipment Regulations 2017 (règlements sur les équipements radio). Le texte intégral de la déclaration de conformité UE/UK est disponible à l'adresse suivante : cricut.com/declarations.

GA: Dearbhaíonn Cricut Inc. leis seo go bhfuil an trealamh raidió laistigh den ghléas Cricut seo i gcomhréir le Treoir 2014/53/AE agus Radio Equipment Regulations 2017. Tá téacs iomlán dhearbhu comhréireachta an AE/UK ar fáil ag an seoladh idirílin seo a leanas: cricut.com/declarations.

HR: Ovime Cricut Inc. izjavlja da radijska oprema unutar ovog uređaja Cricut udovoljava zahtjevima Direktive 2014/53/EU i Radio Equipment Regulations 2017. Cjeloviti tekst EU/UK izjave o sukladnosti dostupan je na sljedećoj internetskoj adresi: cricut.com/declarations.

HU: A Cricut Inc. ezennel kijelenti, hogy a Cricut készülékben található rádióberendezés megfelel a 2014/53/EU és Radio Equipment Regulations 2017 rendelkezéseinek. Az Európai Unióban, illetve az EU/UK érvényes megfelelőségi nyilatkozat teljes szövege elérhető a következő internetes címen: cricut.com/declarations.

IS: Hér með lýsir Cricut Inc. því yfir að fjarskipt-ubúnaðurnin í þessu Cricut tæki sé í samræmi við tilskipun 2014/53/ESB og Radio Equipment

Regulations 2017. Heildartexti samræmisýfirlýsingar ESB/UK er aðgengilegur á eftirfarandi veffangi: cricut.com/declarations.

IT: Con la presente, Cricut Inc. dichiara che le apparecchiature radio all'interno di questo dispositivo Cricut sono conformi alla Direttiva 2014/53/UE e ai Radio Equipment Regulations 2017. Il testo completo della dichiarazione di conformità UE/UK è disponibile al seguente indirizzo Internet: cricut.com/declarations.

LT: Šiuo dokumentu Cricut Inc. pareiškia, kad šiame Cricut įrenginyje esanti radijo ryšio įranga atitinka Direktyvą 2014/53/ES ir Radio Equipment Regulations 2017. Visą ES/UK atitikties deklaracijos tekstą galima rasti internete, šiuo adresu: cricut.com/declarations.

LV: Ar šo Cricut Inc., ka šis Cricut ierīces radioiekārtas atbilst 2014/53/ES un Radio Equipment Regulations 2017. Pilns ES/UK atbilstības deklarācijas teksts ir pieejams šajā tīmekļa vietnē: cricut.com/declarations.

MT: B'din l-istqarrija, Cricut Inc. qed tistqarr li t-taghmir tar-radju f'dan it-taghmir Cricut huwa skont ma jitolbu d-Direttiva 2014/53/UE u r- Radio Equipment Regulations 2017. L-istqarrija ta' konformità shiha ghall-UE/UK tista' tinqara minn din il-paġna tal-internet: cricut.com/declarations.

NL: Hierbij verklaart Cricut Inc. dat de radioapparatuur in dit Cricut-apparaat voldoet aan Richtlijn 2014/53/UE en de Radio Equipment Regulations 2017. De volledige tekst van de EU/UK-conformiteitsverklaring is beschikbaar op het volgende internetadres: cricut.com/declarations.

NO-NB: Herved erklærer Cricut Inc., at radioustyret i denne Cricut-enheten er i overholdelse med direktiv 2014/53/EU og Radio Equipment Regulations 2017. Den fullstendige teksten i samsvarserklæringen for EU/UK er tilgjengelig på følgende internetadresse: cricut.com/declarations.

PL: Niniejszym firma Cricut Inc. oświadczca, że sprzęt radiowy w tym urządzeniu Cricut jest zgodny z dyrektywą 2014/53/UE oraz Radio Equipment

Regulations 2017. Pełny tekst deklaracji zgodności UE/UK jest dostępny pod następującym adresem internetowym: cricut.com/declarations.

PT: Por esta via, a Cricut Inc., declara que o equipamento de rádio dentro deste dispositivo Cricut está em conformidade com a Diretiva 2014/53/UE e Radio Equipment Regulations 2017. O texto completo da declaração de conformidade UE/UK está disponível no seguinte endereço de internet: cricut.com/declarations.

RO: Prin prezenta, Cricut Inc., declară că echipamentele radio din cadrul acestui dispozitiv Cricut sunt conforme cu Directiva 2014/53/UE și cu Radio Equipment Regulations 2017. Textul integral al declarației de conformitate UE/UK este disponibil la următoarea adresă de internet: cricut.com/declarations.

SK: Spoločnosť Cricut Inc. týmto vyhlasuje, že rádiové zariadenie v tomto zariadení Cricut je v súlade so smernicou 2014/53/EÚ a Radio Equipment Regulations 2017. Uplné znenie vyhlásenia o zhode pre EU/UK je k dispozícii na nasledujúcej stránke: cricut.com/declarations.

SV: Härmed Cricut Inc., att radioutrustningen inom denna Cricut-enhet överensstämmer med direktiv 2014/53/EU och Radio Equipment Regulations 2017. Den fullständiga texten från EU/UK-försäkran om överensstämmelse finns tillgänglig på följande internetadress: cricut.com/declarations.

TR: Cricut Inc. işbu belgeyle, bu Cricut cihazındaki radyo ekipmanının 2014/53/AB Radio Equipment Regulations 2017 yılında yapılan Radyo Ekipmanı Düzenlemelerine ile uyumlu olduğunu beyan eder. AB/UK uygunluk beyanının tam metnini şu internet adresinde bulabilirsiniz: cricut.com/declarations.



CRICUT, INC. 10855 SOUTH RIVER FRONT PKWY, SOUTH JORDAN, UT 84095 USA

EC

REP

CRICUT GERMANY GMBH, BLEICHSTR. 8-10, 40211 DÜSSELDORF, GERMANY

UK

REP

CRICUT, UK LIMITED, 5 NEW STREET SQUARE, LONDON, UNITED KINGDOM, EC4A 3TW